

Aroid

CONTRACT • CONTRAT

UNE MARQUE DE GROUPE LACASSE



Liste de prix

En vigueur janvier 2015

Table des matières

À propos d'Arold / Comment utiliser cette liste de prix / Produits spéciaux ?	3
Collections de produits	4-52
Accessoires	53
Politique C.O.M./C.O.V.	54
Formulaire C.O.M./C.O.V.	55
Modalités et conditions	56-57
Garantie	58
Finis de mélamine Lacasse / Finis de bois Arold / Exemple de commande	59

Guide de référence

Séries	Séries Abrév.	Modulaires	Détente	Aires publiques	Soins de santé	Page
Aerial	AE			•	•	4-5
Apéro	AP		•			6
Barolo	BA		•			7
Bourbon	BB		•			8
Churchill	CH		•			9
Cube 100	CU1		•	•		10-11
Cube 200	CU2	•	•	•		12-15
Cube 300	CU3	•	•	•		16-19
Florence	FL		•			20
Hip Hop	H	•	•	•		21-34
Hip Hop Junior	HJ	•	•	•		34-36
Lincoln	LC		•			37
Martini	MA		•			38
Napa	NA		•			39
Oly	LY		•			40
Pouf	PF		•			41-42
Soho	SH		•			43
Sonoma	SO		•			44
Terra	TE			•	•	45-48
Zeta	ZE			•		49-52

Remarque importante : Toute erreur ou omission dans les prix, dessins, photographies, écritures ou chiffres de la présente liste de prix peut faire l'objet d'une rectification. Les prix et les caractéristiques des produits peuvent faire l'objet de modifications sans préavis.

www.grounelacasse.com

À PROPOS D'AROLD...

Arold est synonyme de qualité, de savoir-faire et de possibilités infinies.

Une expertise et une expérience remarquables ont été réunies pour mettre au point des produits qui répondront à vos besoins et feront vibrer le designer en vous. Peu importe l'espace que vous créez, qu'il soit grand ou petit, dans des aires publiques ou des installations de soins de santé, Arold a le produit qu'il vous faut.

Nous serons heureux de répondre à vos questions et de vous aider à faire d'Arold une marque prisée sous notre déjà florissante famille de produits.

Prenez place et ressentez la différence Arold.

PRODUITS SPÉCIAUX ?

Groupe Lacasse se distingue par son engagement indéfectible envers la flexibilité, et la gamme Arold ne fait pas exception à la règle. Nous pouvons vous aider à choisir les sièges non standards qui conviendront à votre environnement, à vos besoins particuliers et à votre budget. Communiquez avec le **service des soumissions de Groupe Lacasse** pour une évaluation de vos besoins.

COMMENT UTILISER CETTE LISTE DE PRIX

Trouver le produit dont vous avez besoin

Utilisez la **Table des matières** pour trouver le produit dont vous avez besoin ainsi que d'autres renseignements.

Les **photos** de nos modèles sont disponibles sur le site internet du Groupe Lacasse (www.grounelacasse.com).

Veillez préciser les types de recouvrements et de finis que vous désirez.

Une fois que vous aurez sélectionné les produits qui correspondent à vos besoins, visitez notre site Web pour consulter le feuillet sur les recouvrements et finis et noter les codes applicables.

Référez-vous à la notice **Exemple de commande** que vous trouverez à chaque page pour assurer l'intégrité du code de produit.

Envoyez-nous votre commande

Télécopieur : Groupe Lacasse Inc.

À l'attention de : Service de l'entrée des commandes
1-800-363-5474

Courriel : oe@groupelacasse.com

Contactez-nous si vous avez des questions

Faire en sorte que vous obteniez exactement ce dont vous avez besoin au moment où vous en avez besoin est notre priorité absolue. Si vous avez des questions, n'hésitez pas à contacter notre service à la clientèle.

Téléphone: 1-888-522-2773

Courriel : sac@groupelacasse.com



SOINS DE SANTÉ ET AIRES PUBLIQUES

SPÉCIFICATIONS

- Tous les modèles sont expédiés assemblés.
- Les combinaisons tissu/tissu, tissu/vinyle et vinyle/vinyle sont disponibles. Le premier code de recouvrement fait référence au coussin de l'assise et au dossier, et le deuxième code fait référence aux bras et l'arrière du dossier. En ce qui concerne l'ottoman à 3 places, le premier code de recouvrement fait référence aux ottomans des extrémités, et le deuxième code fait référence à l'ottoman du milieu.
- Si la combinaison des deux recouvrements provient de différents grades, le coût du recouvrement sera calculé en fonction du prix du grade le plus élevé.
- Espace de 1 ½" autour du coussin de l'assise pour faciliter le nettoyage.
- Piètement et ceinture en acier de calibre 16.
- Les niveleurs permettent un réglage de la hauteur allant jusqu'à 1".
- Veuillez consulter la section sur les accessoires à la page 53 pour de l'information sur les supports de fixation et les dispositifs d'ancrage au sol.
- C.O.M./C.O.V. disponibles. Veuillez vous référer à la page 54.

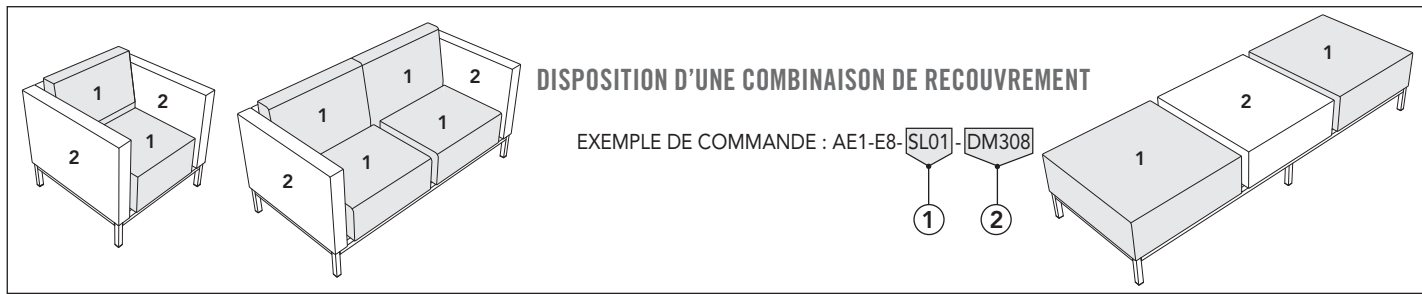

EXEMPLE DE COMMANDE : AE1-E8-SL01-DM308

AE1

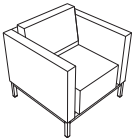

Description	Dimensions	(po)	(mm)	Dimensions	(po)	(mm)
Fauteuil	Largeur de l'assise	23 ½	597	Largeur hors tout	30 ½	775
	Profondeur de l'assise	21	533	Profondeur hors tout	30 ½	775
	Hauteur de l'assise	18	457	Hauteur hors tout	31	787
	Hauteur du dossier	13 ½	343			

Modèle	Châssis	Recouvrement / Liste (\$)
AE1	E8 Std	Grade 1 1 564
	E9 S/F	Grade 2 1 589
		Grade 3 1 620
		Grade 4 1 651
		Grade 5 1 682
		Grade 6 1 714
		Grade 7 2 716
		Grade 8 1 776

AE2

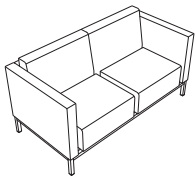

Description	Dimensions	(po)	(mm)	Dimensions	(po)	(mm)
Causeuse	Largeur de l'assise	54	1372	Largeur hors tout	61	1549
	Profondeur de l'assise	21	533	Profondeur hors tout	30 ½	775
	Hauteur de l'assise	18	457	Hauteur hors tout	31	787
	Hauteur du dossier	13 ½	343			

Modèle	Châssis	Recouvrement / Liste (\$)
AE2	E8 Std	Grade 1 2 595
	E9 S/F	Grade 2 2 638
		Grade 3 2 692
		Grade 4 2 746
		Grade 5 2 800
		Grade 6 2 854
		Grade 7 4 571
		Grade 8 2 961

AE3

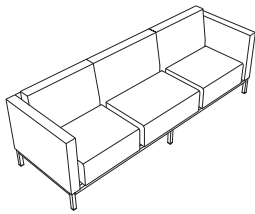

Description	Dimensions (po) (mm)			Dimensions (po) (mm)		
Sofa	Largeur de l'assise	84 ½	2146	Largeur hors tout	91 ½	2324
	Profondeur de l'assise	21	533	Profondeur hors tout	30 ½	775
	Hauteur de l'assise	18	457	Hauteur hors tout	31	787
	Hauteur du dossier	13 ½	343			

Modèle	Châssis	Recouvrement / Liste (\$)	
AE3	E8 Std	Grade 1	3 596
		Grade 2	3 658
	E9 S/F	Grade 3	3 735
		Grade 4	3 811
		Grade 5	3 888
		Grade 6	3 965
		Grade 7	6 428
		Grade 8	4 119

AE01

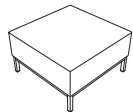

Description	Dimensions (po) (mm)		
Ottoman 1 place	Largeur hors tout	30 ½	775
	Profondeur hors tout	30 ½	775
	Hauteur hors tout	18	457

Modèle	Châssis	Recouvrement / Liste (\$)	
AE01	E8 Std	Grade 1	951
		Grade 2	961
	E9 S/F	Grade 3	973
		Grade 4	986
		Grade 5	998
		Grade 6	1 011
		Grade 7	1 499
		Grade 8	1 036

AE02

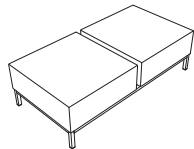

Description	Dimensions (po) (mm)		
Ottoman 2 places	Largeur hors tout	61	1549
	Profondeur hors tout	30 ½	775
	Hauteur hors tout	18	457

Modèle	Châssis	Recouvrement / Liste (\$)	
AE02	E8 Std	Grade 1	1 676
		Grade 2	1 696
	E9 S/F	Grade 3	1 721
		Grade 4	1 746
		Grade 5	1 771
		Grade 6	1 796
		Grade 7	2 774
		Grade 8	1 846

AE03

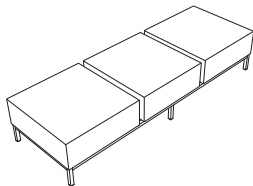

Description	Dimensions (po) (mm)		
Ottoman 3 places	Largeur hors tout	91 ½	2324
	Profondeur hors tout	30 ½	775
	Hauteur hors tout	18	457

Modèle	Châssis	Recouvrement / Liste (\$)	
AE03	E8 Std	Grade 1	2 283
		Grade 2	2 313
	E9 S/F	Grade 3	2 350
		Grade 4	2 388
		Grade 5	2 425
		Grade 6	2 463
		Grade 7	3 929
		Grade 8	2 538

DÉTENTE

SPÉCIFICATIONS

- Tous les modèles sont expédiés assemblés.
- Les combinaisons tissu/tissu, tissu/vinyle et vinyle/vinyle sont disponibles. Le premier code de recouvrement fait référence au dossier et aux bras, et le deuxième code fait référence à l'assise.
- Si la combinaison des deux recouvrements provient de différents grades, le coût du recouvrement sera calculé en fonction du prix du grade le plus élevé.
- Pattes en métal de 4 ½" de hauteur avec un fini aluminium.
- C.O.M./C.O.V. disponibles. Veuillez vous référer à la page 54.

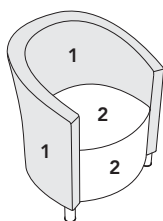

DISPOSITION D'UNE COMBINAISON DE RECOUVREMENT

EXEMPLE DE COMMANDE : AP1-ML-SL01-DM308

1 2

EXEMPLE DE COMMANDE : AP1-ML-SL01-DM308

AP1

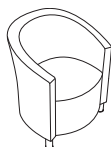

Description	Dimensions (po)	(mm)	Dimensions (po)	(mm)		
Fauteuil	Largeur de l'assise	21 ½	546	Largeur hors tout	28	711
Pattes en aluminium	Profondeur de l'assise	20	508	Profondeur hors tout	26 ½	673
	Hauteur de l'assise	18 ½	470	Hauteur hors tout	32	813
	Hauteur du dossier	13 ½	343			

Modèle	Châssis	Recouvrement / Liste (\$)	
AP1	ML Std	Grade 1	1 520
		Grade 2	1 540
		Grade 3	1 565
		Grade 4	1 590
		Grade 5	1 615
		Grade 6	1 640
		Grade 7	2 178
		Grade 8	1 690

AP1SB



Description	Dimensions (po)	(mm)	Dimensions (po)	(mm)		
Chaise	Largeur de l'assise	21 ½	546	Largeur hors tout	24	610
Pattes en aluminium	Profondeur de l'assise	20	508	Profondeur hors tout	26 ½	673
	Hauteur de l'assise	18 ½	470	Hauteur hors tout	32	813
	Hauteur du dossier	13 ½	343			

Modèle	Châssis	Recouvrement / Liste (\$)	
AP1SB	ML Std	Grade 1	1 245
		Grade 2	1 262
		Grade 3	1 284
		Grade 4	1 306
		Grade 5	1 328
		Grade 6	1 350
		Grade 7	1 738
		Grade 8	1 393

DÉTENTE

SPÉCIFICATIONS

- Expédié assemblé.
- Les combinaisons tissu/tissu, tissu/vinyle et vinyle/vinyle sont disponibles. Le premier code de recouvrement fait référence au dossier et aux bras, et le deuxième code fait référence à l'assise.
- Si la combinaison des deux recouvrements provient de différents grades, le coût du recouvrement sera calculé en fonction du prix du grade le plus élevé.
- C.O.M./C.O.V. disponibles. Veuillez vous référer à la page 54.

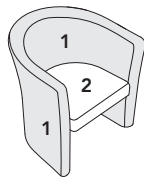

DISPOSITION D'UNE COMBINAISON DE RECOUVREMENT

EXEMPLE DE COMMANDE : BA1-TN017-TN017

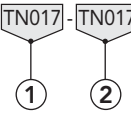

EXEMPLE DE COMMANDE : BA1-TN017-TN017

BA1

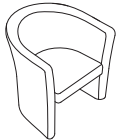

Description	Dimensions	(po)	(mm)	Dimensions	(po)	(mm)
Fauteuil	Largeur de l'assise	19 ½	495	Largeur hors tout	30 ½	775
Support lombaire intégré	Profondeur de l'assise	19 ½	495	Profondeur hors tout	31	788
	Hauteur de l'assise	17 ½	445	Hauteur hors tout	31 ¾	807
	Hauteur du dossier	14 ¼	362			

Modèle	Recouvrement / Liste (\$)
BA1	Grade 1 1 357
	Grade 2 1 377
	Grade 3 1 402
	Grade 4 1 427
	Grade 5 1 452
	Grade 6 1 477
	Grade 7 2 279
	Grade 8 1 527

DÉTENTE

SPÉCIFICATIONS

- Tous les modèles sont expédiés assemblés.
- Offert en 1-ton seulement.

- C.O.M./C.O.V. disponibles. Veuillez vous référer à la page 54.

EXEMPLE DE COMMANDE : BB2-ML-0L04

BB1

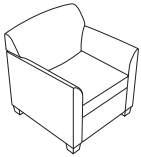

Description	Dimensions	(po)	(mm)	Dimensions	(po)	(mm)
Fauteuil	Largeur de l'assise	21	533	Largeur hors tout	29 ½	749
Pattes en aluminium	Profondeur de l'assise	21 ½	546	Profondeur hors tout	32 ½	826
	Hauteur de l'assise	17 ¼	438	Hauteur hors tout	33 ¼	845
	Hauteur du dossier	16	432			

Modèle	Châssis	Recouvrement / Liste (\$)
BB1	ML Std	Grade 1 1 864
		Grade 2 1 894
		Grade 3 1 931
		Grade 4 1 969
		Grade 5 2 006
		Grade 6 2 044
		Grade 7 3 104
		Grade 8 2 119

BB2

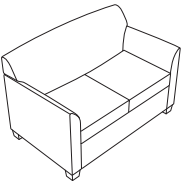

Description	Dimensions	(po)	(mm)	Dimensions	(po)	(mm)
Causeuse	Largeur de l'assise	43	1092	Largeur hors tout	51	1295
Pattes en aluminium	Profondeur de l'assise	21 ½	546	Profondeur hors tout	32 ½	826
	Hauteur de l'assise	17 ¼	438	Hauteur hors tout	33 ¼	845
	Hauteur du dossier	16	432			

Modèle	Châssis	Recouvrement / Liste (\$)
BB2	ML Std	Grade 1 2 427
		Grade 2 2 464
		Grade 3 2 511
		Grade 4 2 558
		Grade 5 2 605
		Grade 6 2 652
		Grade 7 3 985
		Grade 8 2 746

BB3

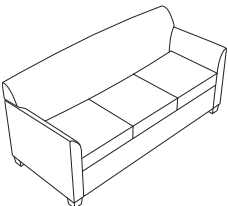

Description	Dimensions	(po)	(mm)	Dimensions	(po)	(mm)
Sofa	Largeur de l'assise	64 ½	1638	Largeur hors tout	72 ½	1842
Pattes en aluminium	Profondeur de l'assise	21 ½	546	Profondeur hors tout	32 ½	826
	Hauteur de l'assise	17 ¼	438	Hauteur hors tout	33 ¼	845
	Hauteur du dossier	16	432			

Modèle	Châssis	Recouvrement / Liste (\$)
BB3	ML Std	Grade 1 2 921
		Grade 2 2 976
		Grade 3 3 044
		Grade 4 3 113
		Grade 5 3 182
		Grade 6 3 251
		Grade 7 5 204
		Grade 8 3 388

DÉTENTE

SPÉCIFICATIONS

- Tous les modèles sont expédiés assemblés.
- Offert en 1-ton seulement.

- Consultez la page 59 pour voir les 4 essences de bois offertes pour les pattes.
- C.O.M./C.O.V. disponibles. Veuillez vous référer à la page 54.

EXEMPLE DE COMMANDE : CH3-W1-CY07

CH1



Description	Dimensions	(po)	(mm)	Dimensions	(po)	(mm)
Fauteuil	Largeur de l'assise	21	533	Largeur hors tout	35	889
Pattes en bois	Profondeur de l'assise	21	533	Profondeur hors tout	33	832
	Hauteur de l'assise	17	432	Hauteur hors tout	34	864
	Hauteur du dossier	17	432			

Modèle	Châssis	Recouvrement / Liste (\$)
CH1	W1 Std	Grade 1 1 907
	W2 S/F	Grade 2 1 937
	W3 S/F	Grade 3 1 975
	W4 S/F	Grade 4 2 013
		Grade 5 2 050
		Grade 6 2 088
		Grade 7 3 148
		Grade 8 2 163

CH2

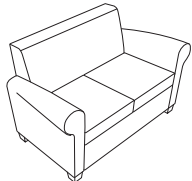

Description	Dimensions	(po)	(mm)	Dimensions	(po)	(mm)
Causeuse	Largeur de l'assise	45	1143	Largeur hors tout	59	1449
Pattes en bois	Profondeur de l'assise	21	533	Profondeur hors tout	33	832
	Hauteur de l'assise	17	432	Hauteur hors tout	34	864
	Hauteur du dossier	17	432			

Modèle	Châssis	Recouvrement / Liste (\$)
CH2	W1 Std	Grade 1 2 495
	W2 S/F	Grade 2 2 535
	W3 S/F	Grade 3 2 585
	W4 S/F	Grade 4 2 635
		Grade 5 2 685
		Grade 6 2 735
		Grade 7 4 153
		Grade 8 2 836

CH3

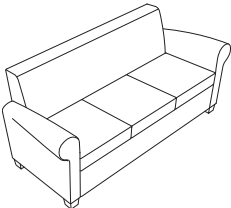

Description	Dimensions	(po)	(mm)	Dimensions	(po)	(mm)
Sofa	Largeur de l'assise	68	1727	Largeur hors tout	82	2083
Pattes en bois	Profondeur de l'assise	21	533	Profondeur hors tout	33	832
	Hauteur de l'assise	17	432	Hauteur hors tout	34	864
	Hauteur du dossier	17	432			

Modèle	Châssis	Recouvrement / Liste (\$)
CH3	W1 Std	Grade 1 2 996
	W2 S/F	Grade 2 3 051
	W3 S/F	Grade 3 3 119
	W4 S/F	Grade 4 3 188
		Grade 5 3 257
		Grade 6 3 326
		Grade 7 5 279
		Grade 8 3 463

DÉTENTE ET AIRES PUBLIQUES

SPÉCIFICATIONS

- Tous les modèles sont expédiés assemblés.
- Les combinaisons tissu/tissu, tissu/vinyle et vinyle/vinyle sont disponibles. Le premier code de recouvrement fait référence au coussin de l'assise et au dossier, et le deuxième code fait référence aux bras et à la structure.
- Si la combinaison des deux recouvrements provient de différents grades, le coût du recouvrement sera calculé en fonction du prix du grade le plus élevé.
- L'option avec dossier plus élevé ajoute 3" au coussin du dossier seulement.
- La tablette ne peut pas être installée sur les modèles existants.
- Si le module électrique optionnel est sélectionné, il sera situé du côté gauche de la structure avant.
- Ceinture en acier de calibre 14 et pattes en acier de calibre 16.
- Les roulettes semi-dures à double tambour de 3" sont offertes sur le fauteuil seulement.
- Les niveleurs permettent un réglage en hauteur allant jusqu'à 1 ½".
- Veuillez utiliser la palette Lacasse pour voir les choix de mélamines.
- Veuillez consulter la section sur les accessoires à la page 53 pour de l'information sur les supports de fixation et les dispositifs d'ancrage au sol.
- C.O.M./C.O.V. disponibles. Veuillez vous référer à la page 54.

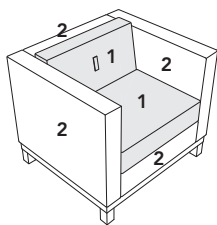

DISPOSITION D'UNE COMBINAISON DE RECouvreMENT

EXEMPLE DE COMMANDE : CU110-E9-TN609-TN609-SA-TAL-TWT-DH

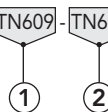

EXEMPLE DE COMMANDE : CU110-E9-TN609-TN609-SA-TAL-TWT-DH

CU110

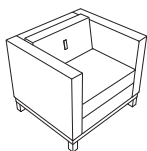

Description	Dimensions (po)	(mm)	Dimensions (po)	(mm)		
Fauteuil	Largeur de l'assise	24	609	Largeur hors tout	32 ¾	832
Base de métal incluse	Profondeur de l'assise	18 ½	470	Profondeur hors tout	29 ½	750
	Hauteur de l'assise	17 ¼	438	Hauteur hors tout	28	712
	Hauteur du dossier	10 ¾	273			

Modèle	Châssis	Recouvrement / Liste (\$)	Bouton (\$)	Tablette escamotable (\$)	Fini de la tablette	Autres options (\$)
CU110	E8 Std	Grade 1 1 526	A Std	NA	NA Std	DH 50
	E9 S/F	Grade 2 1 556	SA S/F	TAL 407	Spécifiez le code de mélamin	PC (1x) 600
		Grade 3 1 594		TAR 407		SDW 85
		Grade 4 1 631				CSB 50
		Grade 5 1 669				CSW 50
		Grade 6 1 706				
		Grade 7 2 514				
		Grade 8 1 781				

CU120

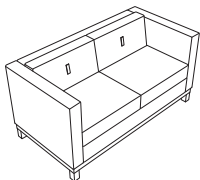

Description	Dimensions (po)	(mm)	Dimensions (po)	(mm)		
Causeuse	Largeur de l'assise	48	1219	Largeur hors tout	56 ½	1535
Base de métal incluse	Profondeur de l'assise	18 ½	470	Profondeur hors tout	29 ½	750
	Hauteur de l'assise	17 ¼	438	Hauteur hors tout	28	712
	Hauteur du dossier	10 ¾	273			

Modèle	Châssis	Recouvrement / Liste (\$)	Bouton (\$)	Tablette escamotable (\$)	Fini de la tablette	Autres options (\$)
CU120	E8 Std	Grade 1 2 301	A Std	NA	NA Std	DH 100
	E9 S/F	Grade 2 2 352	SA S/F	TAL 407	Spécifiez le code de mélamin	PC (1x) 600
		Grade 3 2 414		TAR 407		CSB 100
		Grade 4 2 477				CSW 100
		Grade 5 2 539				
		Grade 6 2 602				
		Grade 7 3 673				
		Grade 8 2 727				

CU130

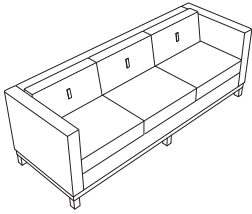

Description	Dimensions (po)		Dimensions (mm)			
Sofa	Largeur de l'assise	71 ½	1816	Largeur hors tout	79 ½	2019
Base de métal incluse	Profondeur de l'assise	18 ½	470	Profondeur hors tout	29 ½	750
	Hauteur de l'assise	17 ¼	438	Hauteur hors tout	28	712
	Hauteur du dossier	10 ¾	273			

Modèle	Châssis	Recouvrement / Liste (\$)	Bouton (\$)	Tablette escamotable (\$)	Fini de la tablette	Autres options (\$)
CU130	E8 Std	Grade 1 2 883	A Std	NA Std	NA Std	DH 150
	E9 S/F	Grade 2 2 943	SA S/F	TAL 407	Spécifiez le code de mélamin	PC (1x) 600
		Grade 3 3 018		TAR 407		CSB 150
		Grade 4 3 093				CSW 150
		Grade 5 3 168				
		Grade 6 3 243				
		Grade 7 4 936				
		Grade 8 3 393				

MODULAIRE, DÉTENTE, ET AIRES PUBLIQUES

SPÉCIFICATIONS

- Les unités de rangement et les tables sont expédiées assemblées. Un minimum d'assemblage est requis pour installer les unités sur la base.
- Les combinaisons tissu/tissu, tissu/vinyle et vinyle/vinyle sont disponibles. Le premier code de recouvrement fait référence au coussin de l'assise et au dossier, et le deuxième code fait référence aux bras et à la structure. En ce qui concerne l'ottoman, le premier code de recouvrement fait référence au coussin de l'assise, et le deuxième code fait référence à la sous-structure.
- Si la combinaison des deux recouvrements provient de différents grades, le coût du recouvrement sera calculé en fonction du prix du grade le plus élevé.
- L'option avec dossier plus élevé ajoute 3" au coussin du dossier seulement.
- La tablette ne peut pas être installée sur les modèles existants.
- Si le module électrique optionnel est sélectionné, il sera situé du côté gauche de la structure avant.
- Ceinture en acier de calibre 14 et pattes en acier de calibre 16.
- Les roulettes semi-dures à double tambour de 3" sont offertes sur le fauteuil seulement.
- Les niveleurs permettent un réglage en hauteur allant jusqu'à 1 ½".
- Veuillez utiliser la palette Lacasse pour voir les choix de mélamines.
- Veuillez consulter la section sur les accessoires à la page 53 pour de l'information sur les supports de fixation et les dispositifs d'ancrage au sol.
- C.O.M./C.O.V. disponibles. Veuillez vous référer à la page 54.
- Les unités de cette série ont été testées et satisfont aux exigences des normes ANSI/BIFMA X5.4-2012.

DISPOSITION D'UNE COMBINAISON DE RECOUVREMENT

EXEMPLE DE COMMANDE : CU201-CS009-CS009-PC

1

2

EXEMPLE DE COMMANDE : CU201-CS009-CS009-PC

CU201

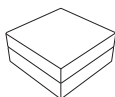

Description	Dimensions	(po)	(mm)	Dimensions	(po)	(mm)
Ottoman	Largeur de l'assise	24 ½	622	Largeur hors tout	24 ½	622
	Profondeur de l'assise	24 ½	622	Profondeur hors tout	24 ½	622
	Hauteur de l'assise	17 ¼	438	Hauteur hors tout	17 ¼	438

Modèle	Recouvrement / Liste (\$)	Autres options (\$)	
CU201	Grade 1	469	PC (1x) 600
	Grade 2	478	CSB 50
	Grade 3	489	CSW 50
	Grade 4	500	
	Grade 5	511	
	Grade 6	522	
	Grade 7	820	
	Grade 8	543	

CU202

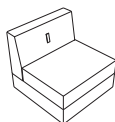

Description	Dimensions	(po)	(mm)	Dimensions	(po)	(mm)
Fauteuil sans accoudoirs	Largeur de l'assise	24 ½	622	Largeur hors tout	24 ½	622
	Profondeur de l'assise	18 ½	470	Profondeur hors tout	24 ½	622
	Hauteur de l'assise	17 ¼	438	Hauteur hors tout	28	712
	Hauteur du dossier	10 ¾	273			

Modèle	Recouvrement / Liste (\$)	Bouton (\$)	Autres options (\$)	
CU202	Grade 1	A Std	DH	50
	Grade 2	SA S/F	CSB	50
	Grade 3		CSW	50
	Grade 4		PC (1x)	600
	Grade 5			
	Grade 6			
	Grade 7			
	Grade 8			

CU203

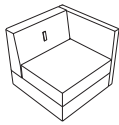

Description	Dimensions (po)		(mm)		Dimensions (po)		(mm)	
Fauteuil, accoudeur gauche	Largeur de l'assise	22	558	Largeur hors tout	24 ½	622		
	Profondeur de l'assise	18 ½	470	Profondeur hors tout	24 ½	622		
	Hauteur de l'assise	17 ¼	438	Hauteur hors tout	28	712		
	Hauteur du dossier	10 ¾	273					

Modèle	Recouvrement / Liste (\$)	Bouton (\$)	Tablette escamotable (\$)		Fini de la tablette		Autres options (\$)			
CU203	Grade 1	901	A	Std	NA	Std	NA	Std	DH	50
	Grade 2	917	SA	S/F	TAL	407	Spécifiez le code de mélamin		CSB	50
	Grade 3	938							CSW	50
	Grade 4	958							PC (1x)	600
	Grade 5	979								
	Grade 6	1 000								
	Grade 7	1 537								
	Grade 8	1 041								

CU204

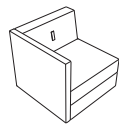

Description	Dimensions (po)		(mm)		Dimensions (po)		(mm)	
Fauteuil, accoudeur droit	Largeur de l'assise	22	712	Largeur hors tout	24 ½	622		
	Profondeur de l'assise	18 ½	470	Profondeur hors tout	24 ½	622		
	Hauteur de l'assise	17 ¼	438	Hauteur hors tout	28	712		
	Hauteur du dossier	10 ¾	273					

Modèle	Recouvrement / Liste (\$)	Bouton (\$)	Tablette escamotable (\$)		Fini de la tablette		Autres options (\$)			
CU204	Grade 1	901	A	Std	NA	Std	NA	Std	DH	50
	Grade 2	917	SA	S/F	TAR	407	Spécifiez le code de mélamin		CSB	50
	Grade 3	938							CSW	50
	Grade 4	958							PC (1x)	600
	Grade 5	979								
	Grade 6	1 000								
	Grade 7	1 537								
	Grade 8	1 041								

CU205

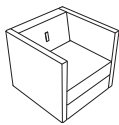

Description	Dimensions (po)		(mm)		Dimensions (po)		(mm)	
Fauteuil	Largeur de l'assise	18	457	Largeur hors tout	24 ½	622		
	Profondeur de l'assise	18 ½	470	Profondeur hors tout	24 ½	622		
	Hauteur de l'assise	17 ¼	438	Hauteur hors tout	28	712		
	Hauteur du dossier	10 ¾	273					

Modèle	Recouvrement / Liste (\$)	Bouton (\$)	Tablette escamotable (\$)		Fini de la tablette		Autres options (\$)			
CU205	Grade 1	1 007	A	Std	NA	Std	NA	Std	DH	50
	Grade 2	1 029	SA	S/F	TAL	407	Spécifiez le code de mélamin		CSB	50
	Grade 3	1 058			TAR	407			CSW	50
	Grade 4	1 086							PC (1x)	600
	Grade 5	1 114								
	Grade 6	1 142								
	Grade 7	1 808								
	Grade 8	1 198								

CU206

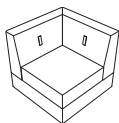

Description	Dimensions (po)		(mm)		Dimensions (po)		(mm)	
Fauteuil d'angle	Largeur de l'assise	18 ½	470	Largeur hors tout	24 ½	622		
	Profondeur de l'assise	18 ½	470	Profondeur hors tout	24 ½	622		
	Hauteur de l'assise	17 ¼	438	Hauteur hors tout	28	712		
	Hauteur du dossier	10 ¾	273					

Modèle	Recouvrement / Liste (\$)	Bouton (\$)	Autres options (\$)			
CU206	Grade 1	1 051	A	Std	DH	100
	Grade 2	1 067	SA	S/F	CSB	50
	Grade 3	1 088			CSW	50
	Grade 4	1 108				
	Grade 5	1 129				
	Grade 6	1 150				
	Grade 7	1 687				
	Grade 8	1 191				

CU2-TS

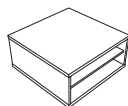

Description	Dimensions	(po)	(mm)
Module de rangement avec accès simple Base de métal non incluse	Largeur hors tout	24 ½	622
	Profondeur hors tout	24 ½	622
	Hauteur hors tout	17 ¼	438

Modèle	Liste (\$)	Fini de mélamine
CU2-TS	475	Spécifiez le cod

CU2-TD

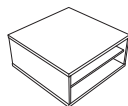

Description	Dimensions	(po)	(mm)
Module de rangement avec accès double Base de métal non incluse	Largeur hors tout	24 ½	622
	Profondeur hors tout	24 ½	622
	Hauteur hors tout	17 ¼	438

Modèle	Liste (\$)	Fini de mélamine
CU2-TD	507	Spécifiez le cod

CU2-TSP

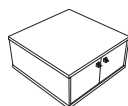

Description	Dimensions	(po)	(mm)
Module de rangement avec accès simple avec portes Base de métal non incluse	Largeur hors tout	24 ½	622
	Profondeur hors tout	24 ½	622
	Hauteur hors tout	17 ¼	438

Modèle	Liste (\$)	Fini de mélamine
CU2-TSP	594	Spécifiez le cod

CU2-TDP

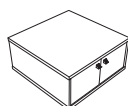

Description	Dimensions	(po)	(mm)
Module de rangement avec accès double avec portes Base de métal non incluse	Largeur hors tout	24 ½	622
	Profondeur hors tout	24 ½	622
	Hauteur hors tout	17 ¼	438

Modèle	Liste (\$)	Fini de mélamine
CU2-TDP	688	Spécifiez le cod

CU2-TF

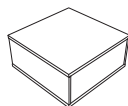

Description	Dimensions	(po)	(mm)
Module de rangement fermé Base de métal non incluse	Largeur hors tout	24 ½	622
	Profondeur hors tout	24 ½	622
	Hauteur hors tout	17 ¼	438

Modèle	Liste (\$)	Fini de mélamine
CU2-TF	488	Spécifiez le cod

CU2B1M

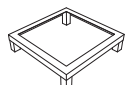

Description	Dimensions	(po)	(mm)
Base simple en métal Quincaillerie incluse	Largeur hors tout	23 ¾	603
	Profondeur hors tout	23 ¾	603
	Hauteur hors tout	5 ¾	136

Modèle	Châssis	Liste (\$)	Autres options (\$)	
CU2B1M	E8 Std	350	SDW	85
	E9 S/F			

CU2B2M

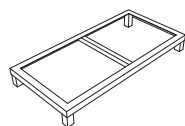

Description	Dimensions	(po)	(mm)
Base double en métal Quincaillerie incluse	Largeur hors tout	48 ¾	1226
	Profondeur hors tout	23 ¾	603
	Hauteur hors tout	5 ¾	136

Modèle	Châssis	Liste (\$)
CU2B2M	E8 Std	500
	E9 S/F	

CU2B3M

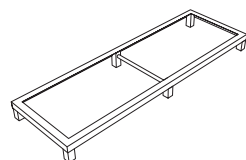

Description	Dimensions	(po)	(mm)
Base triple en métal Quincaillerie incluse	Largeur hors tout	72 ¾	1848
	Profondeur hors tout	23 ¾	603
	Hauteur hors tout	5 ¾	136

Modèle	Châssis	Liste (\$)
CU2B3M	E8 Std	600
	E9 S/F	

CU2-T2424

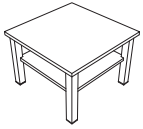

Description

Table carrée

Dimensions	(po)	(mm)
Largeur hors tout	24 ½	622
Profondeur hors tout	24 ½	622
Hauteur hors tout	17 ¼	438

Modèle	Châssis	Liste (\$)	Fini de mélamine
CU2-T2424	E8 Std	657	Spécifiez le cod
	E9 S/F		

CU2-T2448

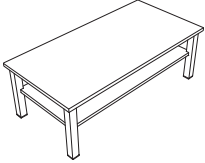

Description

Table rectangulaire

Dimensions	(po)	(mm)
Largeur hors tout	49	1245
Profondeur hors tout	24 ½	622
Hauteur hors tout	17 ¼	438

Modèle	Châssis	Liste (\$)	Fini de mélamine
CU2-T2448	E8 Std	826	Spécifiez le cod
	E9 S/F		

CUBE 200 – SOLUTIONS

CUBE 200 – S1

1 764 \$



- 1 CU205-A-TAR
- 1 CU2B1M

CUBE 200 – S3

5 946 \$

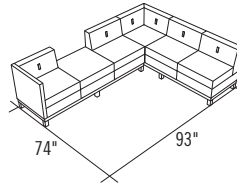

- 1 CU201
- 3 CU202
- 1 CU204
- 1 CU206
- 2 CU2B3M

CUBE 200 – S2

2 877 \$

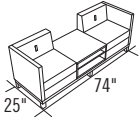

- 1 CU203
- 1 CU204
- 1 CU2-TS
- 1 CU2B3M

MODULAIRE, DÉTENTE, ET AIRES PUBLIQUES

SPÉCIFICATIONS

- Les unités de rangement et les tables sont expédiées assemblées. Un minimum d'assemblage est requis pour installer les unités sur la base.
- Les combinaisons tissu/tissu, tissu/vinyle et vinyle/vinyle sont disponibles. Le premier code de recouvrement fait référence au coussin de l'assise et au dossier, et le deuxième code fait référence aux bras et à la structure. En ce qui concerne l'ottoman, le premier code de recouvrement fait référence au coussin de l'assise, et le deuxième code fait référence à la sous-structure.
- Si la combinaison des deux recouvrements provient de différents grades, le coût du recouvrement sera calculé en fonction du prix du grade le plus élevé.
- La tablette ne peut pas être installée sur les modèles existants.
- Si le module électrique optionnel est sélectionné, il sera situé du côté gauche de la structure avant.
- Piètement et ceinture en acier de calibre 16.
- Les roulettes semi-dures à double tambour de 3" sont offertes sur le fauteuil seulement.
- Les niveleurs permettent un réglage en hauteur allant jusqu'à 1 ½".
- Veuillez utiliser la palette Lacasse pour voir les choix de mélamines.
- Veuillez consulter la section sur les accessoires à la page 53 pour de l'information sur les supports de fixation et les dispositifs d'ancrage au sol.
- C.O.M./C.O.V. disponibles. Veuillez vous référer à la page 54.
- Les unités de cette série ont été testées et satisfont aux exigences des normes ANSI/BIFMA X5.4-2012.

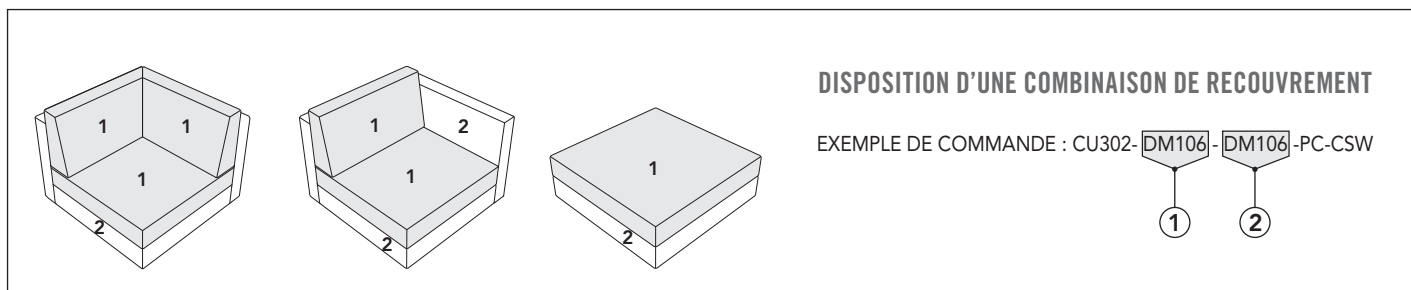

EXEMPLE DE COMMANDE : CU302-DM106-DM106-PC-CSW

CU301

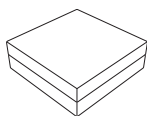

Description	Dimensions	(po)	(mm)	Dimensions	(po)	(mm)
Ottoman	Largeur de l'assise	30 ½	781	Largeur hors tout	30 ½	775
	Profondeur de l'assise	30 ½	781	Profondeur hors tout	30 ½	775
	Hauteur de l'assise	18	457	Hauteur hors tout	18	457

Modèle	Recouvrement / Liste (\$)	Autres options (\$)	
CU301	Grade 1 588	PC (1x)	600
	Grade 2 599	CSB	50
	Grade 3 613	CSW	50
	Grade 4 626		
	Grade 5 640		
	Grade 6 654		
	Grade 7 1 137		
	Grade 8 681		

CU302

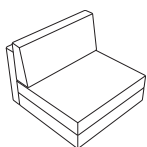

Description	Dimensions	(po)	(mm)	Dimensions	(po)	(mm)
Fauteuil sans accoudoirs	Largeur de l'assise	30	762	Largeur hors tout	30 ½	775
	Profondeur de l'assise	19 ¾	502	Profondeur hors tout	30 ½	775
	Hauteur de l'assise	18	457	Hauteur hors tout	32 ¾	832
	Hauteur du dossier	14 ¾	375			

Modèle	Recouvrement / Liste (\$)	Autres options (\$)	
CU302	Grade 1 938	PC (1x)	600
	Grade 2 960	CSB	50
	Grade 3 988	CSW	50
	Grade 4 1 015		
	Grade 5 1 043		
	Grade 6 1 070		
	Grade 7 1 761		
	Grade 8 1 125		

CU303

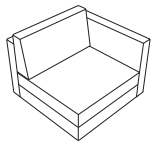

Description	Dimensions (po)		(mm)	Dimensions (po)		(mm)
Fauteuil, accoudeur gauche	Largeur de l'assise	27	686	Largeur hors tout	30 ½	775
	Profondeur de l'assise	19 ¾	502	Profondeur hors tout	30 ½	775
	Hauteur de l'assise	18	457	Hauteur hors tout	32 ¾	832
	Hauteur du dossier	14 ¾	375			

Modèle	Recouvrement / Liste (\$)	Tablette escamotable (\$)	Finis de la tablette		Autres options (\$)	
CU303	Grade 1	1 101	NA	Std	NA	Std
	Grade 2	1 126	TAL	407	Spécifiez le code de mélamin	
	Grade 3	1 157			PC (1x)	600
	Grade 4	1 188			CSB	50
	Grade 5	1 220			CSW	50
	Grade 6	1 251				
	Grade 7	2 089				
	Grade 8	1 313				

CU304

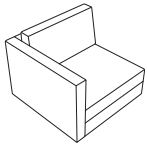

Description	Dimensions (po)		(mm)	Dimensions (po)		(mm)
Fauteuil, accoudeur droit	Largeur de l'assise	27	686	Largeur hors tout	30 ½	775
	Profondeur de l'assise	19 ¾	502	Profondeur hors tout	30 ½	775
	Hauteur de l'assise	18	457	Hauteur hors tout	32 ¾	832
	Hauteur du dossier	14 ¾	375			

Modèle	Recouvrement / Liste (\$)	Tablette escamotable (\$)	Finis de la tablette		Autres options (\$)	
CU304	Grade 1	1 101	NA	Std	NA	Std
	Grade 2	1 126	TAL	407	Spécifiez le code de mélamin	
	Grade 3	1 157			PC (1x)	600
	Grade 4	1 188			CSB	50
	Grade 5	1 220			CSW	50
	Grade 6	1 251				
	Grade 7	2 089				
	Grade 8	1 313				

CU305

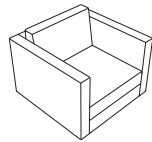

Description	Dimensions (po)		(mm)	Dimensions (po)		(mm)
Fauteuil	Largeur de l'assise	24	610	Largeur hors tout	30 ½	775
	Profondeur de l'assise	19 ¾	502	Profondeur hors tout	30 ½	775
	Hauteur de l'assise	18	457	Hauteur hors tout	32 ¾	832
	Hauteur du dossier	14 ¾	375			

Modèle	Recouvrement / Liste (\$)	Tablette escamotable (\$)	Finis de la tablette		Autres options (\$)	
CU305	Grade 1	1 238	NA	Std	NA	Std
	Grade 2	1 266	TAL	407	Spécifiez le code de mélamin	
	Grade 3	1 300	TAR	407	PC (1x)	600
	Grade 4	1 335			CSB	50
	Grade 5	1 369			CSW	50
	Grade 6	1 403				
	Grade 7	2 501				
	Grade 8	1 472				

CU306

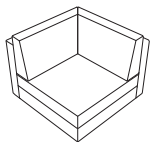

Description	Dimensions (po)		(mm)	Dimensions (po)		(mm)
Fauteuil d'angle	Largeur de l'assise	19 ¾	502	Largeur hors tout	30 ½	775
	Profondeur de l'assise	19 ¾	502	Profondeur hors tout	30 ½	775
	Hauteur de l'assise	18	457	Hauteur hors tout	32 ¾	832
	Hauteur du dossier	14 ¾	375			

Modèle	Recouvrement / Liste (\$)	Autres options (\$)	
CU306	Grade 1	1 345	CSB 50
	Grade 2	1 372	CSW 50
	Grade 3	1 407	
	Grade 4	1 441	
	Grade 5	1 475	
	Grade 6	1 510	
	Grade 7	2 607	
	Grade 8	1 579	

CU3-TS

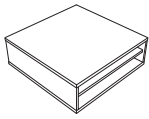

Description	Dimensions	(po)	(mm)
Module de rangement avec accès simple Base de métal non incluse	Largeur hors tout	30 ½	775
	Profondeur hors tout	30 ½	775
	Hauteur hors tout	18	457

Modèle	Liste (\$)	Finis de mélamine
CU3-TS	600	Spécifiez le cod

CU3-TD

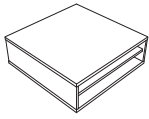

Description	Dimensions	(po)	(mm)
Module de rangement avec accès double Base de métal non incluse	Largeur hors tout	30 ½	775
	Profondeur hors tout	30 ½	775
	Hauteur hors tout	18	457

Modèle	Liste (\$)	Finis de mélamine
CU3-TD	657	Spécifiez le cod

CU3-TF

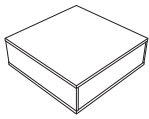

Description	Dimensions	(po)	(mm)
Closed unit Base de métal non incluse	Largeur hors tout	30 ½	775
	Profondeur hors tout	30 ½	775
	Hauteur hors tout	18	457

Modèle	Liste (\$)	Finis de mélamine
CU3-TF	613	Spécifiez le cod

CU3B1M

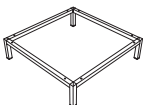

Description	Dimensions	(po)	(mm)
Base simple en métal Quincaillerie incluse	Largeur hors tout	29 ¾	756
	Profondeur hors tout	29 ¾	756
	Hauteur hors tout	7 ¾	197

Modèle	Châssis	Liste (\$)	Autres options (\$)	
CU3B1M	E8 Std	438	SDW	85
	E9 S/F			

CU3B2M

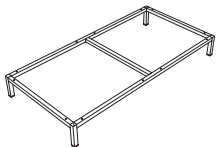

Description	Dimensions	(po)	(mm)
Base double en métal Quincaillerie incluse	Largeur hors tout	60 ¾	1530
	Profondeur hors tout	29 ¾	756
	Hauteur hors tout	7 ¾	197

Modèle	Châssis	Liste (\$)
CU3B2M	E8 Std	532
	E9 S/F	

CU3B3M

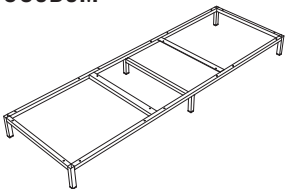

Description	Dimensions	(po)	(mm)
Base triple en métal Quincaillerie incluse	Largeur hors tout	90 ¾	2306
	Profondeur hors tout	29 ¾	756
	Hauteur hors tout	7 ¾	197

Modèle	Châssis	Liste (\$)
CU3B3M	E8 Std	863
	E9 S/F	

CU3-T2424

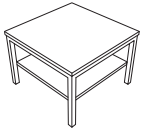

Description

Table carrée
Base de métal

Dimensions	(po)	(mm)
Largeur hors tout	24 ½	622
Profondeur hors tout	24 ½	622
Hauteur hors tout	18	457

Modèle	Châssis	Liste (\$)	Fini de mélamine
CU3-T2424	E8 Std	813	Spécifiez le cod
	E9 S/F		

CU3-T3030

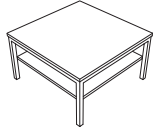

Description

Table carrée

Dimensions	(po)	(mm)
Largeur hors tout	30 ½	775
Profondeur hors tout	30 ½	775
Hauteur hors tout	18	457

Modèle	Châssis	Liste (\$)	Fini de mélamine
CU3-T3030	E8 Std	988	Spécifiez le cod
	E9 S/F		

CU3-T2448

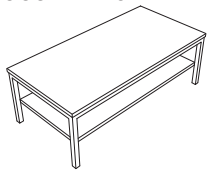

Description

Table rectangulaire
Base de métal

Dimensions	(po)	(mm)
Largeur hors tout	49	1245
Profondeur hors tout	24 ½	622
Hauteur hors tout	18	457

Modèle	Châssis	Liste (\$)	Fini de mélamine
CU3-T2448	E8 Std	1 051	Spécifiez le cod
	E9 S/F		

CU3-T3030L

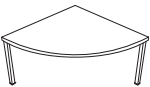

Description

Table Luna
Base de métal

Dimensions	(po)	(mm)
Largeur hors tout	30 ½	775
Profondeur hors tout	30 ½	775
Hauteur hors tout	18	457

Modèle	Châssis	Liste (\$)	Fini de mélamine
CU3-T3030L	E8 Std	782	Spécifiez le cod
	E9 S/F		

CUBE 300 – SOLUTIONS

CUBE 300 – S1

6 598 \$

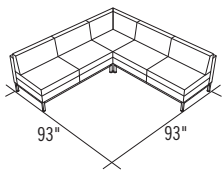

- 4 CU302
- 1 CU306
- 1 CU3B1M
- 2 CU3B2M

CUBE 300 – S4

9 431 \$

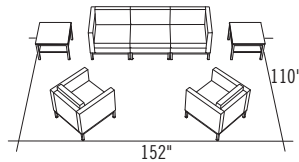

- 1 CU302
- 1 CU303
- 1 CU304
- 2 CU305
- 5 CU3B1M
- 2 CU3-T2424

CUBE 300 – S2

7 905 \$

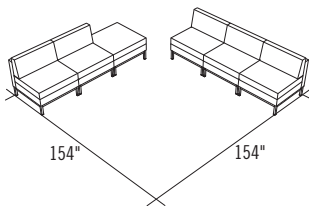

- 1 CU301
- 5 CU302
- 6 CU3B1M

CUBE 300 – S5

10 282 \$

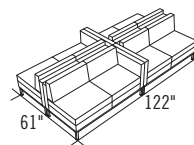

- 4 CU302
- 2 CU303
- 2 CU304
- 4 CU3B2M

CUBE 300 – S3

6 848 \$

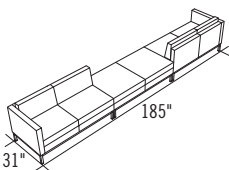

- 2 CU301
- 2 CU302
- 2 CU304
- 3 CU3B2M

CUBE 300 – S6

4 215 \$

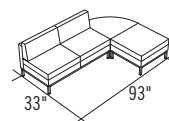

- 1 CU301
- 2 CU302
- 1 CU3-T3030L
- 1 CU3B1M
- 1 CU3B2M

DÉTENTE

SPÉCIFICATIONS

- Tous les modèles sont expédiés assemblés.
- Les combinaisons tissu/tissu, tissu/vinyle et vinyle/vinyle sont disponibles. Le premier code de recouvrement fait référence au dossier et à la coquille de l'assise, et le deuxième code fait référence aux bras.
- Si la combinaison des deux recouvrements provient de différents grades, le coût du recouvrement sera calculé en fonction du prix du grade le plus élevé.
- Le plateau de mélamine est assorti à l'essence de bois des pattes et des appuis-bras.
- Consultez la page 59 pour voir les 4 essences de bois offertes.
- Roulettes dures à double tambour de 2" offertes.
- C.O.M./C.O.V. disponibles. Veuillez vous référer à la page 54.

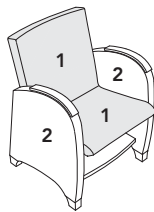

DISPOSITION D'UNE COMBINAISON DE RECOUVREMENT

EXEMPLE DE COMMANDE : FL1-W3-MG054-MG054-DCH

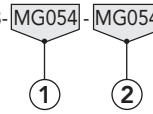

EXEMPLE DE COMMANDE : FL1-W3-MG054-MG054-DCH

FL1



Description	Dimensions (po)	(mm)	Dimensions (po)	(mm)		
Fauteuil	Largeur de l'assise	21 ½	546	Largeur hors tout	27 ½	699
Dossier et assise en une pièce	Profondeur de l'assise	19	483	Profondeur hors tout	26 ½	673
Accoudoirs et pattes en bois	Hauteur de l'assise	18 ½	470	Hauteur hors tout	33	838
Tablette en mélamine	Hauteur du dossier	18	457			

Modèle	Châssis	Recouvrement / Liste (\$)	Laminate match	Autres options (\$)
FL1	W1 Std	Grade 1 1 232	NTL (W1)	HDW 85
	W2 S/F	Grade 2 1 250	CER (W2)	
	W3 S/F	Grade 3 1 271	DCH (W3)	
	W4 S/F	Grade 4 1 293	TWT (W4)	
		Grade 5 1 315		
		Grade 6 1 337		
		Grade 7 1 880		
		Grade 8 1 381		

HIP HOP ET HIP HOP JUNIOR

MODULAIRE, DÉTENTE ET AIRES PUBLIQUES

SPÉCIFICATIONS

- Tous les modèles sont expédiés assemblés.
- Les combinaisons tissu/tissu, tissu/vinyle et vinyle/vinyle sont disponibles pour le double ogive et les fauteuils seulement. Le premier code de recouvrement fait référence au dossier, et le deuxième code fait référence à l'assise.
- Si la combinaison des deux recouvrements provient de différents grades, le coût du recouvrement sera calculé en fonction du prix du grade le plus élevé.
- Le cuir n'est pas offert pour ces séries.
- Pattes en acier recourbées de ¼" d'épaisseur et de 9 ½" de hauteur pour les produits Hip Hop et de 6" de hauteur pour les produits Hip Hop Junior.
- Veuillez utiliser la palette Lacasse pour voir les choix de mélamines.
- Veuillez consulter la section sur les accessoires à la page 53 pour de l'information sur les supports de fixation.
- C.O.M./C.O.V. disponibles. Veuillez vous référer à la page 54.

CALCUL DU RAYON :

Le rayon est la distance linéaire calculée entre le centre du cercle (point «O») jusqu'à la circonférence intérieure du module.

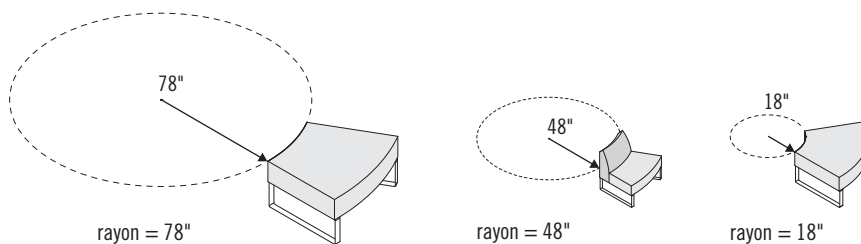

CALCUL DU DEGRÉ :

Le degré d'angle est calculé selon le nombre de modules divisant la circonférence totale (360°) du cercle. Ex: 360° divisé par 6 unités modulaires donnent un angle de 60°. Ainsi, 12 modules de 30° formeront un cercle fermé (360°).

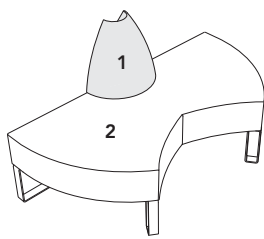
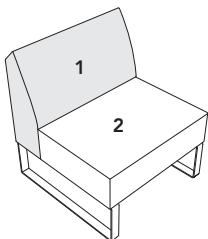
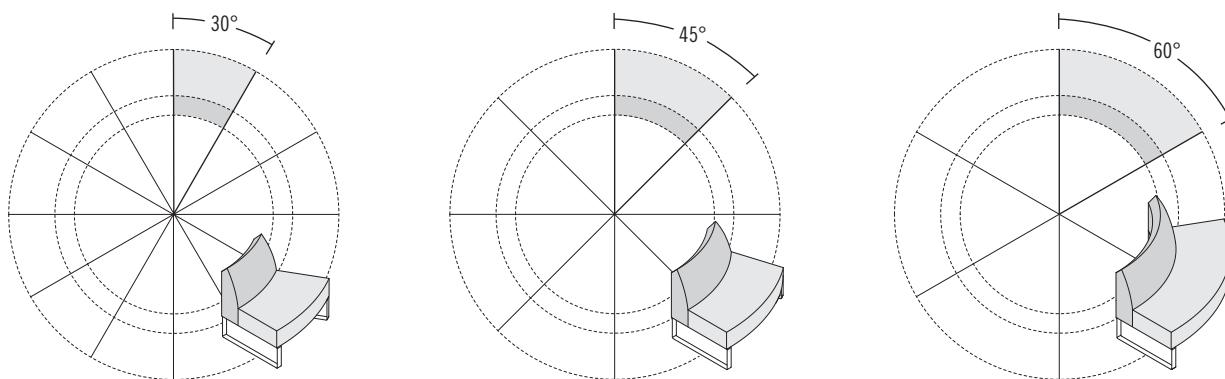

DISPOSITION D'UNE COMBINAISON DE RECouvreMENT

EXEMPLE DE COMMANDE : HV-E9-CY32-HU10



HV

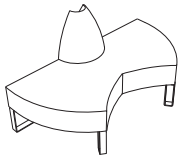

Description	Dimensions	(po)	(mm)	Dimensions	(po)	(mm)
Banquette double ogive	Largeur de l'assise	60	1524	Largeur hors tout	60	1524
	Profondeur de l'assise	21	533	Profondeur hors tout	30	762
	Hauteur de l'assise	18	457	Hauteur hors tout	34	864
	Hauteur du dossier	16	406			

Modèle	Châssis	Recouvrement / Liste (\$)	
HV	E8 Std	Grade 1	2 577
		Grade 2	2 592
	E9 S/F	Grade 3	2 610
		Grade 4	2 629
		Grade 5	2 648
		Grade 6	2 667
		Grade 7	2 686
		Grade 8	2 704

HO

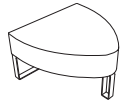

Description	Dimensions	(po)	(mm)	Dimensions	(po)	(mm)
Ogive	Largeur de l'assise	30	762	Largeur hors tout	30	762
	Profondeur de l'assise	30	762	Profondeur hors tout	30	762
	Hauteur de l'assise	18	457	Hauteur hors tout	18	457

Modèle	Châssis	Recouvrement / Liste (\$)	
HO	E8 Std	Grade 1	1 226
		Grade 2	1 237
	E9 S/F	Grade 3	1 251
		Grade 4	1 265
		Grade 5	1 279
		Grade 6	1 293
		Grade 7	1 307
		Grade 8	1 321

H30

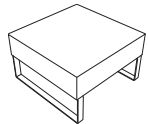

Description	Dimensions	(po)	(mm)	Dimensions	(po)	(mm)
Banc carré	Largeur de l'assise	30	762	Largeur hors tout	30	762
	Profondeur de l'assise	30	762	Profondeur hors tout	30	762
	Hauteur de l'assise	18	457	Hauteur hors tout	18	457

Modèle	Châssis	Recouvrement / Liste (\$)	
H30	E8 Std	Grade 1	969
		Grade 2	979
	E9 S/F	Grade 3	992
		Grade 4	1 004
		Grade 5	1 017
		Grade 6	1 029
		Grade 7	1 041
		Grade 8	1 054

H30X

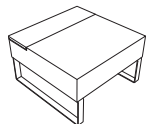

Description	Dimensions	(po)	(mm)	Dimensions	(po)	(mm)
Banc carré mixte	Largeur de l'assise	30	762	Largeur hors tout	30	762
	Profondeur de l'assise	21	533	Profondeur hors tout	30	762
	Hauteur de l'assise	18	457	Hauteur hors tout	18	457

Modèle	Châssis	Recouvrement / Liste (\$)		Finis de la tablette
H30X	E8 Std	Grade 1	1 144	Spécifiez le code de mélamin
		Grade 2	1 154	
	E9 S/F	Grade 3	1 167	
		Grade 4	1 180	
		Grade 5	1 192	
		Grade 6	1 205	
		Grade 7	1 217	
		Grade 8	1 230	

HC30

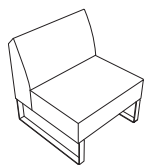

Description	Dimensions (po) (mm)		Dimensions (po) (mm)	
Banquette droite	Largeur de l'assise	30 762	Largeur hors tout	30 762
	Profondeur de l'assise	21 533	Profondeur hors tout	30 762
	Hauteur de l'assise	18 457	Hauteur hors tout	34 864
	Hauteur du dossier	16 406		
	Largeur du dossier	30 762		

Modèle	Châssis	Recouvrement / Liste (\$)	
HC30	E8 Std	Grade 1	1 370
		Grade 2	1 384
	E9 S/F	Grade 3	1 402
		Grade 4	1 420
	Grade 5	1 439	
	Grade 6	1 457	
	Grade 7	1 475	
	Grade 8	1 493	

H60

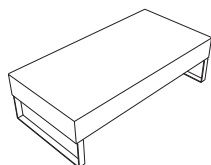

Description	Dimensions (po) (mm)		Dimensions (po) (mm)	
Banc rectangulaire	Largeur de l'assise	60 1524	Largeur hors tout	60 1524
	Profondeur de l'assise	30 762	Profondeur hors tout	30 762
	Hauteur de l'assise	18 457	Hauteur hors tout	34 864
	Hauteur du dossier	16 406		

Modèle	Châssis	Recouvrement / Liste (\$)	
H60	E8 Std	Grade 1	1 582
		Grade 2	1 596
	E9 S/F	Grade 3	1 613
		Grade 4	1 630
	Grade 5	1 646	
	Grade 6	1 663	
	Grade 7	1 680	
	Grade 8	1 697	

H60X

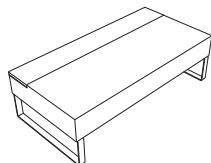

Description	Dimensions (po) (mm)		Dimensions (po) (mm)	
Banc rectangulaire mixte	Largeur de l'assise	60 1524	Largeur hors tout	60 1524
	Profondeur de l'assise	30 762	Profondeur hors tout	30 762
	Hauteur de l'assise	18 457	Hauteur hors tout	18 457

Modèle	Châssis	Recouvrement / Liste (\$)	Fini de la tablette	
H60X	E8 Std	Grade 1	1 839	
		Grade 2	1 853	
	E9 S/F	Grade 3	1 870	Spécifiez le code de mélamin
		Grade 4	1 888	
	Grade 5	1 905		
	Grade 6	1 923		
	Grade 7	1 940		
	Grade 8	1 958		

HC60

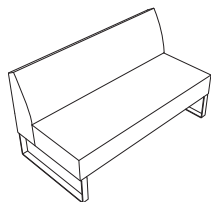

Description	Dimensions (po) (mm)		Dimensions (po) (mm)	
Banquette droite	Largeur de l'assise	60 1524	Largeur hors tout	60 1524
	Profondeur de l'assise	21 533	Profondeur hors tout	30 762
	Hauteur de l'assise	18 457	Hauteur hors tout	34 864
	Hauteur du dossier	16 406		
	Largeur du dossier	60 1524		

Modèle	Châssis	Recouvrement / Liste (\$)	
HC60	E8 Std	Grade 1	2 201
		Grade 2	2 230
	E9 S/F	Grade 3	2 266
		Grade 4	2 301
	Grade 5	2 337	
	Grade 6	2 373	
	Grade 7	2 409	
	Grade 8	2 444	

H1860

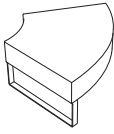

Description	Dimensions (po)	(mm)	Dimensions (po)	(mm)
Banc courbe Rayon = 18" Degré = 60°	Largeur de l'assise 48	1219	Largeur hors tout 48	1219
	Profondeur de l'assise 30	762	Profondeur hors tout 32 ½	826
	Hauteur de l'assise 18	457	Hauteur hors tout 18	457

Modèle	Châssis	Recouvrement / Liste (\$)
H1860	E8 Std	Grade 1 1 532
	E9 S/F	Grade 2 1 545
Grade 3 1 560		
Grade 4 1 576		
Grade 5 1 592		
Grade 6 1 607		
Grade 8 1 639		

HX1860

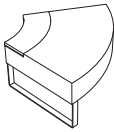

Description	Dimensions (po)	(mm)	Dimensions (po)	(mm)
Banc courbe mixte Rayon = 18" Degré = 60°	Largeur de l'assise 48	1219	Largeur hors tout 48	1219
	Profondeur de l'assise 21	533	Profondeur hors tout 32 ½	826
	Hauteur de l'assise 18	457	Hauteur hors tout 18	457

Modèle	Châssis	Recouvrement / Liste (\$)	Fini de la tablette
HX1860	E8 Std	Grade 1 1 745	Spécifiez le code de mélamin
	E9 S/F	Grade 2 1 757	
Grade 3 1 773			
Grade 4 1 789			
Grade 5 1 804			
Grade 6 1 820			
Grade 8 1 851			

H1860X

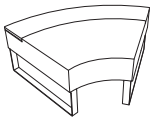

Description	Dimensions (po)	(mm)	Dimensions (po)	(mm)
Banc courbe mixte Rayon = 18" Degré = 60°	Largeur de l'assise 39	991	Largeur hors tout 48	1219
	Profondeur de l'assise 21	533	Profondeur hors tout 32 ½	826
	Hauteur de l'assise 18	457	Hauteur hors tout 18	457

Modèle	Châssis	Recouvrement / Liste (\$)	Fini de la tablette
H1860X	E8 Std	Grade 1 1 745	Spécifiez le code de mélamin
	E9 S/F	Grade 2 1 757	
Grade 3 1 773			
Grade 4 1 789			
Grade 5 1 804			
Grade 6 1 820			
Grade 8 1 851			

HC1860

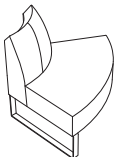

Description	Dimensions (po)	(mm)	Dimensions (po)	(mm)
Banquette courbe Rayon = 18" Degré = 60°	Largeur de l'assise 48	1219	Largeur hors tout 48	1219
	Profondeur de l'assise 21	533	Profondeur hors tout 32 ½	826
	Hauteur de l'assise 18	457	Hauteur hors tout 34	864
	Hauteur du dossier 16	406		
	Largeur du dossier 27	686		

Modèle	Châssis	Recouvrement / Liste (\$)
HC1860	E8 Std	Grade 1 1 895
	E9 S/F	Grade 2 1 915
Grade 3 1 940		
Grade 4 1 965		
Grade 5 1 990		
Grade 6 2 015		
Grade 8 2 065		

H1860C

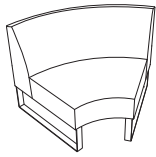

Description	Dimensions (po)	(mm)	Dimensions (po)	(mm)		
Banquette courbe	Largeur de l'assise	39	991	Largeur hors tout	48	1219
Rayon = 18°	Profondeur de l'assise	21	533	Profondeur hors tout	32 ½	826
Degré = 60°	Hauteur de l'assise	18	457	Hauteur hors tout	34	864
	Hauteur du dossier	16	406			
	Largeur du dossier	39	991			

Modèle	Châssis	Recouvrement / Liste (\$)	
H1860C	E8 Std	Grade 1	1 895
		Grade 2	1 916
	E9 S/F	Grade 3	1 943
		Grade 4	1 969
		Grade 5	1 996
		Grade 6	2 023
		Grade 7	2 050
		Grade 8	2 076

H4830

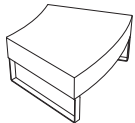

Description	Dimensions (po)	(mm)	Dimensions (po)	(mm)		
Banc courbe	Largeur de l'assise	40 ¼	1022	Largeur hors tout	40 ¼	1022
Rayon = 48°	Profondeur de l'assise	30	762	Profondeur hors tout	31 ¾	806
Degré = 30°	Hauteur de l'assise	18	457	Hauteur hors tout	18	457

Modèle	Châssis	Recouvrement / Liste (\$)	
H4830	E8 Std	Grade 1	1 420
		Grade 2	1 431
	E9 S/F	Grade 3	1 444
		Grade 4	1 458
		Grade 5	1 472
		Grade 6	1 486
		Grade 7	1 500
		Grade 8	1 513

HX4830

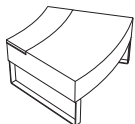

Description	Dimensions (po)	(mm)	Dimensions (po)	(mm)		
Banc courbe mixte	Largeur de l'assise	40 ¼	1022	Largeur hors tout	40 ¼	1022
Rayon = 48°	Profondeur de l'assise	21	533	Profondeur hors tout	31 ¾	806
Degré = 30°	Hauteur de l'assise	18	457	Hauteur hors tout	18	457

Modèle	Châssis	Recouvrement / Liste (\$)	Fini de la tablette	
HX4830	E8 Std	Grade 1	1 632	Spécifiez le code de mélamin
		E9 S/F	Grade 2	
			Grade 3	
		Grade 4	1 667	
		Grade 5	1 680	
		Grade 6	1 692	
		Grade 7	1 705	
		Grade 8	1 717	

H4830X

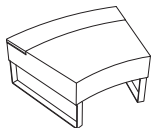

Description	Dimensions (po)	(mm)	Dimensions (po)	(mm)		
Banc courbe mixte	Largeur de l'assise	35 ¾	909	Largeur hors tout	40 ¼	1022
Rayon = 48°	Profondeur de l'assise	21	533	Profondeur hors tout	31 ¾	806
Degré = 30°	Hauteur de l'assise	18	457	Hauteur hors tout	18	457

Modèle	Châssis	Recouvrement / Liste (\$)	Fini de la tablette	
H4830X	E8 Std	Grade 1	1 632	Spécifiez le code de mélamin
		E9 S/F	Grade 2	
			Grade 3	
		Grade 4	1 667	
		Grade 5	1 680	
		Grade 6	1 692	
		Grade 7	1 705	
		Grade 8	1 717	

HC4830

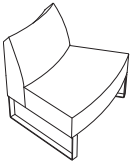

Description	Dimensions (po)	(mm)	Dimensions (po)	(mm)		
Banquette courbe	Largeur de l'assise	40 ¼	1022	Largeur hors tout	40 ¼	1022
Rayon = 48"	Profondeur de l'assise	21	533	Profondeur hors tout	31 ¾	806
Degré = 30°	Hauteur de l'assise	18	457	Hauteur hors tout	34	864
	Hauteur du dossier	16	406			
	Largeur du dossier	29 ½	749			

Modèle	Châssis	Recouvrement / Liste (\$)
HC4830	E8 Std	Grade 1 1 789
		Grade 2 1 809
	E9 S/F	Grade 3 1 834
		Grade 4 1 859
		Grade 5 1 884
		Grade 6 1 909
		Grade 7 1 934
		Grade 8 1 959

H4830C

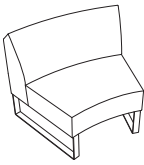

Description	Dimensions (po)	(mm)	Dimensions (po)	(mm)		
Banquette courbe	Largeur de l'assise	35 ¾	909	Largeur hors tout	40 ¼	1022
Rayon = 48"	Profondeur de l'assise	21	533	Profondeur hors tout	31 ¾	806
Degré = 30°	Hauteur de l'assise	18	457	Hauteur hors tout	34	864
	Hauteur du dossier	16	406			
	Largeur du dossier	35 ¾	909			

Modèle	Châssis	Recouvrement / Liste (\$)
H4830C	E8 Std	Grade 1 1 789
		Grade 2 1 809
	E9 S/F	Grade 3 1 834
		Grade 4 1 859
		Grade 5 1 884
		Grade 6 1 909
		Grade 7 1 934
		Grade 8 1 959

H4845

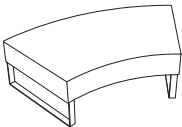

Description	Dimensions (po)	(mm)	Dimensions (po)	(mm)		
Banc courbe	Largeur de l'assise	60	1524	Largeur hors tout	60	1524
Rayon = 48"	Profondeur de l'assise	30	762	Profondeur hors tout	34	864
Degré = 45°	Hauteur de l'assise	18	457	Hauteur hors tout	18	457

Modèle	Châssis	Recouvrement / Liste (\$)
H4845	E8 Std	Grade 1 1 870
		Grade 2 1 882
	E9 S/F	Grade 3 1 898
		Grade 4 1 914
		Grade 5 1 929
		Grade 6 1 945
		Grade 7 1 960
		Grade 8 1 976

HX4845

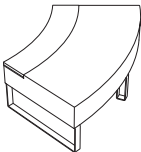

Description	Dimensions (po)	(mm)	Dimensions (po)	(mm)		
Banc courbe mixte	Largeur de l'assise	60	1524	Largeur hors tout	60	1524
Rayon = 48"	Profondeur de l'assise	21	533	Profondeur hors tout	34	864
Degré = 45°	Hauteur de l'assise	18	457	Hauteur hors tout	18	457

Modèle	Châssis	Recouvrement / Liste (\$)	Finis de la tablette
HX4845	E8 Std	Grade 1 2 158	Spécifiez le code de mélamin
		Grade 2 2 170	
	E9 S/F	Grade 3 2 186	
		Grade 4 2 201	
		Grade 5 2 217	
		Grade 6 2 233	
		Grade 7 2 248	
		Grade 8 2 264	

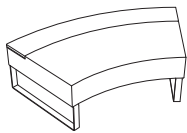
H4845X

Description	Dimensions (po)	(mm)	Dimensions (po)	(mm)		
Banc courbe mixte	Largeur de l'assise	53	1346	Largeur hors tout	60	1524
Rayon = 48°	Profondeur de l'assise	21	533	Profondeur hors tout	34	864
Degré = 45°	Hauteur de l'assise	18	457	Hauteur hors tout	18	457

Modèle	Châssis	Recouvrement / Liste (\$)	Fini de la tablette
H4845X	E8 Std	Grade 1	2 158
		Grade 2	2 170
	E9 S/F	Grade 3	2 186
		Grade 4	2 201
	Grade 5	2 217	
	Grade 6	2 233	
	Grade 7	2 249	
	Grade 8	2 264	

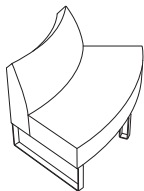
HC4845

Description	Dimensions (po)	(mm)	Dimensions (po)	(mm)		
Banquette courbe	Largeur de l'assise	44	1118	Largeur hors tout	60	1524
Rayon = 48°	Profondeur de l'assise	21	533	Profondeur hors tout	34	864
Degré = 45°	Hauteur de l'assise	18	457	Hauteur hors tout	34	864
	Hauteur du dossier	16	406			
	Largeur du dossier	43 3/4	1108			

Modèle	Châssis	Recouvrement / Liste (\$)	
HC4845	E8 Std	Grade 1	2 364
		Grade 2	2 389
	E9 S/F	Grade 3	2 420
		Grade 4	2 452
	Grade 5	2 483	
	Grade 6	2 514	
	Grade 7	2 545	
	Grade 8	2 577	

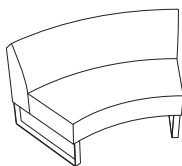
H4845C

Description	Dimensions (po)	(mm)	Dimensions (po)	(mm)		
Banquette courbe	Largeur de l'assise	53	1346	Largeur hors tout	60	1524
Rayon = 48°	Profondeur de l'assise	21	533	Profondeur hors tout	34	864
Degré = 45°	Hauteur de l'assise	18	457	Hauteur hors tout	34	864
	Hauteur du dossier	16	406			
	Largeur du dossier	53	1346			

Modèle	Châssis	Recouvrement / Liste (\$)	
H4845C	E8 Std	Grade 1	2 364
		Grade 2	2 389
	E9 S/F	Grade 3	2 420
		Grade 4	2 452
	Grade 5	2 483	
	Grade 6	2 514	
	Grade 7	2 545	
	Grade 8	2 577	

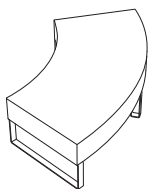
H4860

Description	Dimensions (po)	(mm)	Dimensions (po)	(mm)		
Banc courbe	Largeur de l'assise	78	1981	Largeur hors tout	78	1981
Rayon = 48°	Profondeur de l'assise	30	762	Profondeur hors tout	37	940
Degré = 60°	Hauteur de l'assise	18	457	Hauteur hors tout	18	457

Modèle	Châssis	Recouvrement / Liste (\$)	
H4860	E8 Std	Grade 1	2 258
		Grade 2	2 273
	E9 S/F	Grade 3	2 291
		Grade 4	2 310
	Grade 5	2 329	
	Grade 6	2 348	
	Grade 7	2 367	
	Grade 8	2 385	

HX4860

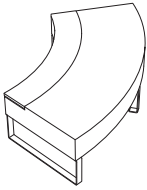

Description	Dimensions (po)	(mm)	Dimensions (po)	(mm)		
Banc courbe mixte	Largeur de l'assise	78	1981	Largeur hors tout	78	1981
Rayon = 48"	Profondeur de l'assise	21	533	Profondeur hors tout	37	940
Degré = 60°	Hauteur de l'assise	18	457	Hauteur hors tout	18	457

Modèle	Châssis	Recouvrement / Liste (\$)	Fini de la tablette	
HX4860	E8 Std	Grade 1	2 564	Spécifiez le code de mélamin
	E9 S/F	Grade 2	2 579	
		Grade 3	2 598	
		Grade 4	2 617	
		Grade 5	2 635	
		Grade 6	2 654	
		Grade 8	2 692	

H4860X

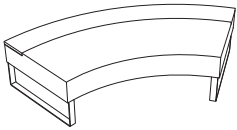

Description	Dimensions (po)	(mm)	Dimensions (po)	(mm)		
Banc courbe mixte	Largeur de l'assise	57	1448	Largeur hors tout	78	1981
Rayon = 48"	Profondeur de l'assise	21	533	Profondeur hors tout	37	940
Degré = 60°	Hauteur de l'assise	18	457	Hauteur hors tout	18	457

Modèle	Châssis	Recouvrement / Liste (\$)	Fini de la tablette	
H4860X	E8 Std	Grade 1	2 564	Spécifiez le code de mélamin
	E9 S/F	Grade 2	2 579	
		Grade 3	2 598	
		Grade 4	2 617	
		Grade 5	2 635	
		Grade 6	2 654	
		Grade 8	2 692	

HC4860

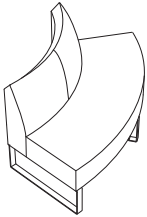

Description	Dimensions (po)	(mm)	Dimensions (po)	(mm)		
Banquette courbe	Largeur de l'assise	78	1981	Largeur hors tout	78	1981
Rayon = 48"	Profondeur de l'assise	21	533	Profondeur hors tout	37	940
Degré = 60°	Hauteur de l'assise	18	457	Hauteur hors tout	34	864
	Hauteur du dossier	16	406			
	Largeur du dossier	57	1448			

Modèle	Châssis	Recouvrement / Liste (\$)	
HC4860	E8 Std	Grade 1	2 977
	E9 S/F	Grade 2	3 005
		Grade 3	3 041
		Grade 4	3 077
		Grade 5	3 112
		Grade 6	3 148
		Grade 8	3 219

H4860C

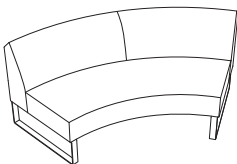

Description	Dimensions (po)	(mm)	Dimensions (po)	(mm)		
Banquette courbe	Largeur de l'assise	69 ¼	1759	Largeur hors tout	78	1981
Rayon = 48"	Profondeur de l'assise	21	533	Profondeur hors tout	37	940
Degré = 60°	Hauteur de l'assise	18	457	Hauteur hors tout	34	864
	Hauteur du dossier	16	406			
	Largeur du dossier	69 ¼	1759			

Modèle	Châssis	Recouvrement / Liste (\$)	
H4860C	E8 Std	Grade 1	2 977
	E9 S/F	Grade 2	3 007
		Grade 3	3 044
		Grade 4	3 082
		Grade 5	3 119
		Grade 6	3 157
		Grade 8	3 232

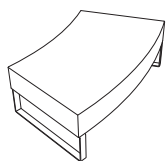
H7830

Description	Dimensions (po)	(mm)	Dimensions (po)	(mm)		
Banc courbe	Largeur de l'assise	56	1422	Largeur hors tout	56	1422
Rayon = 78"	Profondeur de l'assise	30	762	Profondeur hors tout	32 3/4	832
Degré = 30°	Hauteur de l'assise	18	457	Hauteur hors tout	18	457

Modèle	Châssis	Recouvrement / Liste (\$)
H7830	E8 Std	Grade 1 1 745
	E9 S/F	Grade 2 1 760
		Grade 3 1 779
		Grade 4 1 797
		Grade 5 1 816
		Grade 6 1 835
		Grade 8 1 872

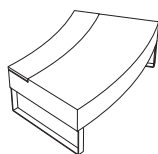
HX7830

Description	Dimensions (po)	(mm)	Dimensions (po)	(mm)		
Banc courbe mixte	Largeur de l'assise	56	1422	Largeur hors tout	56	1422
Rayon = 78"	Profondeur de l'assise	21	533	Profondeur hors tout	32 3/4	832
Degré = 30°	Hauteur de l'assise	18	457	Hauteur hors tout	18	457

Modèle	Châssis	Recouvrement / Liste (\$)	Fini de la tablette
HX7830	E8 Std	Grade 1 1 989	Spécifiez le code de mélamin
	E9 S/F	Grade 2 2 004	
		Grade 3 2 023	
		Grade 4 2 041	
		Grade 5 2 060	
		Grade 6 2 079	
		Grade 8 2 116	

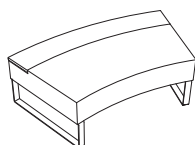
H7830X

Description	Dimensions (po)	(mm)	Dimensions (po)	(mm)		
Banc courbe mixte	Largeur de l'assise	51	1295	Largeur hors tout	56	1422
Rayon = 78"	Profondeur de l'assise	21	533	Profondeur hors tout	32 3/4	832
Degré = 30°	Hauteur de l'assise	18	457	Hauteur hors tout	18	457

Modèle	Châssis	Recouvrement / Liste (\$)	Fini de la tablette
H7830X	E8 Std	Grade 1 1 989	Spécifiez le code de mélamin
	E9 S/F	Grade 2 2 004	
		Grade 3 2 023	
		Grade 4 2 041	
		Grade 5 2 060	
		Grade 6 2 079	
		Grade 8 2 116	

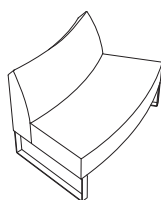
HC7830

Description	Dimensions (po)	(mm)	Dimensions (po)	(mm)		
Banquette courbe	Largeur de l'assise	56	1422	Largeur hors tout	56	1422
Rayon = 78"	Profondeur de l'assise	21	533	Profondeur hors tout	32 3/4	832
Degré = 30°	Hauteur de l'assise	18	457	Hauteur hors tout	34	864
	Hauteur du dossier	16	406			
	Largeur du dossier	45	1143			

Modèle	Châssis	Recouvrement / Liste (\$)
HC7830	E8 Std	Grade 1 2 427
	E9 S/F	Grade 2 2 449
		Grade 3 2 477
		Grade 4 2 505
		Grade 5 2 533
		Grade 6 2 562
		Grade 8 2 618

H7830C

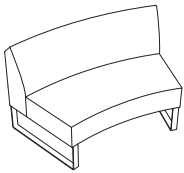

Description	Dimensions (po)	(mm)	Dimensions (po)	(mm)		
Banquette courbe	Largeur de l'assise	51 ½	1308	Largeur hors tout	56	1422
Rayon = 78"	Profondeur de l'assise	21	533	Profondeur hors tout	32 ¾	832
Degré = 30°	Hauteur de l'assise	18	457	Hauteur hors tout	34	864
	Hauteur du dossier	16	406			
	Largeur du dossier	51 ½	1308			

Modèle	Châssis	Recouvrement / Liste (\$)
H7830C	E8 Std	Grade 1 2 427
	E9 S/F	Grade 2 2 452
		Grade 3 2 483
		Grade 4 2 514
		Grade 5 2 545
		Grade 6 2 577
		Grade 8 2 639

H7845

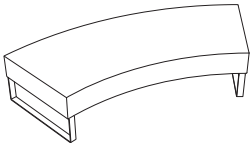

Description	Dimensions (po)	(mm)	Dimensions (po)	(mm)		
Banc courbe	Largeur de l'assise	83	2108	Largeur hors tout	83	2108
Rayon = 78"	Profondeur de l'assise	30	762	Profondeur hors tout	36	915
Degré = 45°	Hauteur de l'assise	18	457	Hauteur hors tout	18	457

Modèle	Châssis	Recouvrement / Liste (\$)
H7845	E8 Std	Grade 1 2 258
	E9 S/F	Grade 2 2 275
		Grade 3 2 297
		Grade 4 2 319
		Grade 5 2 341
		Grade 6 2 363
		Grade 8 2 407

HX7845

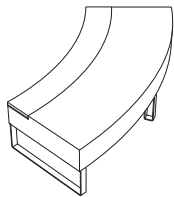

Description	Dimensions (po)	(mm)	Dimensions (po)	(mm)		
Banc courbe mixte	Largeur de l'assise	83	2108	Largeur hors tout	83	2108
Rayon = 78"	Profondeur de l'assise	21	533	Profondeur hors tout	36	915
Degré = 45°	Hauteur de l'assise	18	457	Hauteur hors tout	18	457

Modèle	Châssis	Recouvrement / Liste (\$)	Fini de la tablette
HX7845	E8 Std	Grade 1 2 614	Spécifiez le code de mélamin
	E9 S/F	Grade 2 2 632	
		Grade 3 2 654	
		Grade 4 2 675	
		Grade 5 2 697	
		Grade 6 2 719	
		Grade 8 2 763	

H7845X

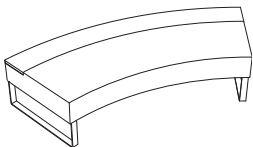

Description	Dimensions (po)	(mm)	Dimensions (po)	(mm)		
Banc courbe mixte	Largeur de l'assise	83	2108	Largeur hors tout	83	2108
Rayon = 78"	Profondeur de l'assise	21	533	Profondeur hors tout	36	915
Degré = 45°	Hauteur de l'assise	18	457	Hauteur hors tout	18	457

Modèle	Châssis	Recouvrement / Liste (\$)	Fini de la tablette
H7845X	E8 Std	Grade 1 2 614	Spécifiez le code de mélamin
	E9 S/F	Grade 2 2 632	
		Grade 3 2 654	
		Grade 4 2 675	
		Grade 5 2 697	
		Grade 6 2 719	
		Grade 8 2 763	

HC7845

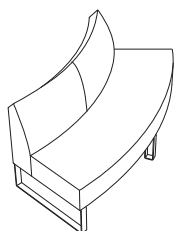

Description	Dimensions (po)	(mm)	Dimensions (po)	(mm)	
Banquette courbe	83	2108	Largeur hors tout	83	2108
Rayon = 78"	21	533	Profondeur hors tout	36	915
Degré = 45°	18	457	Hauteur hors tout	34	864
	16	406			
	67	1702			

Modèle	Châssis	Recouvrement / Liste (\$)
HC7845	E8 Std	Grade 1 3 208
	E9 S/F	Grade 2 3 243
		Grade 3 3 287
		Grade 4 3 331
		Grade 5 3 375
		Grade 6 3 418
		Grade 8 3 506

H7845C

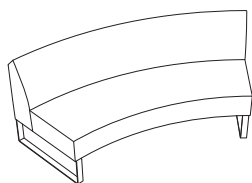

Description	Dimensions (po)	(mm)	Dimensions (po)	(mm)	
Banquette courbe	76	1930	Largeur hors tout	83	2108
Rayon = 78"	21	533	Profondeur hors tout	36	915
Degré = 45°	18	457	Hauteur hors tout	34	864
	16	406			
	76	1930			

Modèle	Châssis	Recouvrement / Liste (\$)
H7845C	E8 Std	Grade 1 3 208
	E9 S/F	Grade 2 3 243
		Grade 3 3 287
		Grade 4 3 331
		Grade 5 3 375
		Grade 6 3 418
		Grade 8 3 506

HR24



Description	Dimensions (po)	(mm)
Ottoman rond	24	610
	24	610
	18	457

Modèle	Châssis	Recouvrement / Liste (\$)
HR24	E8 Std	Grade 1 907
	E9 S/F	Grade 2 915
		Grade 3 925
		Grade 4 935
		Grade 5 945
		Grade 6 955
		Grade 8 975

HR36

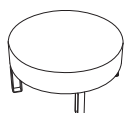

Description	Dimensions (po)	(mm)
Ottoman rond	36	914
	36	914
	18	457

Modèle	Châssis	Recouvrement / Liste (\$)
HR36	E8 Std	Grade 1 1 163
	E9 S/F	Grade 2 1 176
		Grade 3 1 191
		Grade 4 1 207
		Grade 5 1 223
		Grade 6 1 238
		Grade 8 1 270

HR48

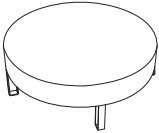

Description		Dimensions	(po)	(mm)
Ottoman rond		Largeur hors tout	48	1219
		Profondeur hors tout	48	1219
		Hauteur hors tout	18	457

Modèle	Châssis	Recouvrement / Liste (\$)	
HR48	E8 Std	Grade 1	1 614
	E9 S/F	Grade 2	1 631
Grade 3		1 653	
Grade 4		1 675	
Grade 5		1 697	
Grade 6		1 719	
Grade 8		1 762	

HRT24



Description		Dimensions	(po)	(mm)
Table ronde		Largeur de l'assise	24	610
		Profondeur de l'assise	24	610
		Hauteur de l'assise	18	457

Modèle	Châssis	Recouvrement / Liste (\$)	Fini de mélamine
HRT24	E8 Std	Grade 1	1 063
	E9 S/F	Grade 2	1 069
Grade 3		1 077	
Grade 4		1 084	
Grade 5		1 092	
Grade 6		1 099	
Grade 8		1 114	

HRT36

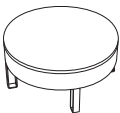

Description		Dimensions	(po)	(mm)
Table ronde		Largeur de l'assise	36	915
		Profondeur de l'assise	36	915
		Hauteur de l'assise	18	457

Modèle	Châssis	Recouvrement / Liste (\$)	Fini de mélamine
HRT36	E8 Std	Grade 1	1 463
	E9 S/F	Grade 2	1 471
Grade 3		1 481	
Grade 4		1 491	
Grade 5		1 501	
Grade 6		1 511	
Grade 8		1 531	

HRT48

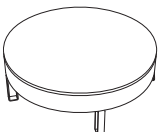

Description		Dimensions	(po)	(mm)
Table ronde		Largeur hors tout	48	1219
		Profondeur hors tout	48	1219
		Hauteur hors tout	18	457

Modèle	Châssis	Recouvrement / Liste (\$)	Fini de mélamine
HRT48	E8 Std	Grade 1	2 033
	E9 S/F	Grade 2	2 040
Grade 3		2 048	
Grade 4		2 057	
Grade 5		2 066	
Grade 6		2 075	
Grade 8		2 092	

HRTM36



Description	Dimensions	(po)	(mm)
Table ottoman mixte	Largeur de l'assise	36	915
	Profondeur de l'assise	36	915
	Hauteur de l'assise	18	457

Modèle	Châssis	Recouvrement / Liste (\$)	Fini de mélamine
HRTM36	E8 Std	Grade 1 1 420	Spécifiez le cod
	E9 S/F	Grade 2 1 428	
Grade 3 1 439			
Grade 4 1 450			
Grade 5 1 461			
Grade 6 1 472			
Grade 8 1 494			

HRTM48

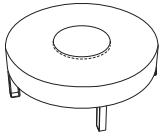

Description	Dimensions	(po)	(mm)
Table ottoman mixte	Largeur hors tout	48	1219
	Profondeur hors tout	48	1219
	Hauteur hors tout	18	457

Modèle	Châssis	Recouvrement / Liste (\$)	Fini de mélamine
HRTM48	E8 Std	Grade 1 2 095	Spécifiez le cod
	E9 S/F	Grade 2 2 113	
Grade 3 2 134			
Grade 4 2 156			
Grade 5 2 178			
Grade 6 2 200			
Grade 8 2 244			

HOT

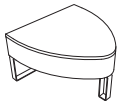

Description	Dimensions	(po)	(mm)
Table ogive	Largeur de l'assise	30	762
	Profondeur de l'assise	30	762
	Hauteur de l'assise	18	457

Modèle	Châssis	Recouvrement / Liste (\$)	Fini de mélamine
HOT	E8 Std	Grade 1 1 451	Spécifiez le cod
	E9 S/F	Grade 2 1 455	
Grade 3 1 461			
Grade 4 1 467			
Grade 5 1 472			
Grade 6 1 478			
Grade 8 1 489			

HT30

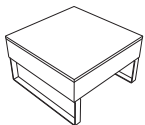

Description	Dimensions	(po)	(mm)
Table carrée	Largeur de l'assise	30	762
	Profondeur de l'assise	30	762
	Hauteur de l'assise	18	457

Modèle	Châssis	Recouvrement / Liste (\$)	Fini de mélamine
HT30	E8 Std	Grade 1 1 207	Spécifiez le cod
	E9 S/F	Grade 2 1 212	
Grade 3 1 217			
Grade 4 1 223			
Grade 5 1 228			
Grade 6 1 234			
Grade 8 1 245			

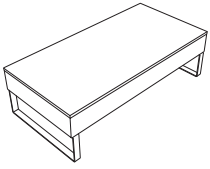
HT60

Description	Dimensions	(po)	(mm)
Table rectangulaire	Largeur de l'assise	60	1524
	Profondeur de l'assise	30	762
	Hauteur de l'assise	18	457

Modèle	Châssis	Recouvrement / Liste (\$)	Finis de mélamine
HT60	E8 Std	Grade 1	1 870
		Grade 2	1 881
	E9 S/F	Grade 3	1 895
		Grade 4	1 908
		Grade 5	1 922
		Grade 6	1 936
		Grade 7	1 950
		Grade 8	1 964

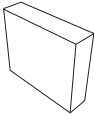
HA

Description	Dimensions	(po)	(mm)
Bras rembourré	Largeur hors tout	7 ½	191
	Profondeur hors tout	30	762
	Hauteur hors tout	30	762

Modèle	Recouvrement / Liste (\$)	Autres options (\$)
HA	Grade 1	457
	Grade 2	464
	Grade 3	473
	Grade 4	483
	Grade 5	492
	Grade 6	502
	Grade 7	511
	Grade 8	520

H-B153030

Description	Dimensions	(po)	(mm)
Bibliothèque	Largeur hors tout	15	381
	Profondeur hors tout	30	762
	Hauteur hors tout	30	762

Modèle	Liste (\$)	Finis de mélamine
H-B153030	663	Spécifiez le cod

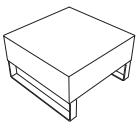
HIP HOP JUNIOR**HJ24**

Description	Dimensions	(po)	(mm)
Banc carré	Largeur hors tout	24	610
	Profondeur hors tout	24	610
	Hauteur hors tout	14	356

Modèle	Châssis	Recouvrement / Liste (\$)	
HJ24	E8 Std	Grade 1	694
		Grade 2	699
	E9 S/F	Grade 3	705
		Grade 4	712
		Grade 5	718
		Grade 6	724
		Grade 7	730
		Grade 8	737

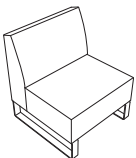
HJC24

Description	Dimensions	(po)	(mm)	Dimensions	(po)	(mm)
Banquette droite	Largeur de l'assise	24	610	Largeur hors tout	24	610
	Profondeur de l'assise	17	432	Profondeur hors tout	24	610
	Hauteur de l'assise	14	356	Hauteur hors tout	28	711
	Hauteur du dossier	14	356			
	Back width	24	610			

Modèle	Châssis	Recouvrement / Liste (\$)	
HJC24	E8 Std	Grade 1	919
		Grade 2	924
	E9 S/F	Grade 3	931
		Grade 4	937
		Grade 5	943
		Grade 6	949
		Grade 7	955
		Grade 8	962

HJ48

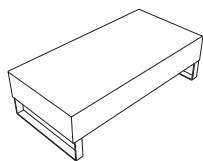

Description	Dimensions	(po)	(mm)
Banc rectangulaire	Largeur hors tout	48	1219
	Profondeur hors tout	24	610
	Hauteur hors tout	14	356

Modèle	Châssis	Recouvrement / Liste (\$)
HJ48	E8 Std	Grade 1 1 144
	E9 S/F	Grade 2 1 154
		Grade 3 1 167
		Grade 4 1 180
		Grade 5 1 192
		Grade 6 1 205
		Grade 8 1 230

HJC48

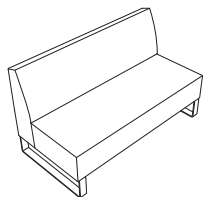

Description	Dimensions	(po)	(mm)	Dimensions	(po)	(mm)
Causeuse	Largeur de l'assise	48	1219	Largeur hors tout	48	1219
	Profondeur de l'assise	17	432	Profondeur hors tout	24	610
	Hauteur de l'assise	14	356	Hauteur hors tout	28	711
	Hauteur du dossier	14	356			
	Largeur du dossier	48	1219			

Modèle	Châssis	Recouvrement / Liste (\$)
HJC48	E8 Std	Grade 1 1 595
	E9 S/F	Grade 2 1 607
		Grade 3 1 623
		Grade 4 1 639
		Grade 5 1 654
		Grade 6 1 670
		Grade 8 1 701

HJ2445

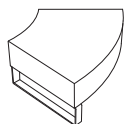

Description	Dimensions	(po)	(mm)	Dimensions	(po)	(mm)
Banc courbe Rayon = 24" Degré = 45°	Largeur de l'assise	41	1041	Largeur hors tout	41	1041
	Profondeur de l'assise	24	610	Profondeur hors tout	31 ¾	806
	Hauteur de l'assise	14	356	Hauteur hors tout	14	356

Modèle	Châssis	Recouvrement / Liste (\$)
HJ2445	E8 Std	Grade 1 1 119
	E9 S/F	Grade 2 1 129
		Grade 3 1 142
		Grade 4 1 154
		Grade 5 1 167
		Grade 6 1 180
		Grade 8 1 205

HJ2445C

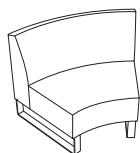

Description	Dimensions	(po)	(mm)	Dimensions	(po)	(mm)
Banquette courbe Rayon = 24" Degré = 45°	Largeur de l'assise	32	813	Largeur hors tout	37	940
	Profondeur de l'assise	17	432	Profondeur hors tout	26	661
	Hauteur de l'assise	14	356	Hauteur hors tout	28	711
	Hauteur du dossier	14	356			
	Largeur du dossier	34 ½	876			

Modèle	Châssis	Recouvrement / Liste (\$)
HJ2445C	E8 Std	Grade 1 1 395
	E9 S/F	Grade 2 1 410
		Grade 3 1 428
		Grade 4 1 447
		Grade 5 1 466
		Grade 6 1 485
		Grade 8 1 522

HJC2445

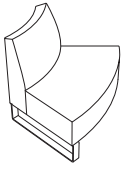

Description	Dimensions (po)	(mm)	Dimensions (po)	(mm)		
Banquette courbe	Largeur de l'assise	32	813	Largeur hors tout	37	940
Rayon = 24"	Profondeur de l'assise	17	432	Profondeur hors tout	26	661
Degré = 45°	Hauteur de l'assise	14	356	Hauteur hors tout	28	711
	Hauteur du dossier	14	356			
	Largeur du dossier	25 1/4	641			

Modèle	Châssis	Recouvrement / Liste (\$)
HJC2445	E8 Std	Grade 1 1 395
	E9 S/F	Grade 2 1 410
		Grade 3 1 428
		Grade 4 1 447
		Grade 5 1 466
		Grade 6 1 485
		Grade 8 1 522

HIP HOP – SOLUTIONS

HOP – S1 58 356 \$

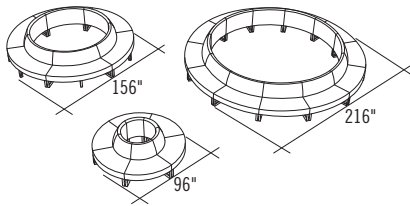

- 6 HC1860
- 6 HC4860
- 12 HC7830

HOP – S5 9 231 \$

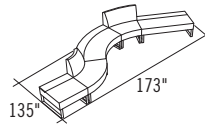

- 1 H30X
- 1 H60X
- 1 H1860X
- 1 HC1860
- 1 H4830C

HOP – S2 69 002 \$

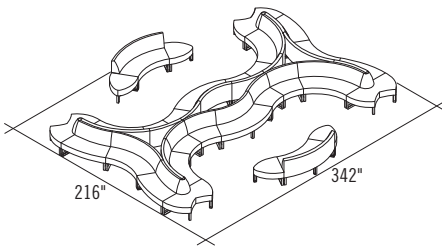

- 4 HO
- 4 HV
- 8 H4830C
- 8 H4860C
- 2 HC4860
- 4 H7830

HOP – S6 13 504 \$

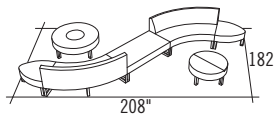

- 2 HO
- 1 H60
- 2 H4860C
- 1 H RTP48
- 1 H RTM36

HOP – S7 7 098 \$

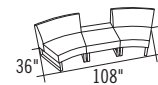

- 1 H30X
- 2 H4860C

HOP – S3 18 496 \$

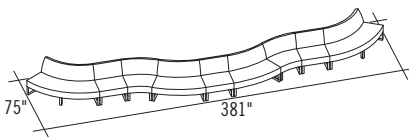

- 3 HC30
- 2 H4830C
- 2 H4860C
- 2 H7830

HOP – S8 13 020 \$

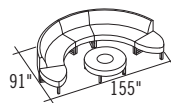

- 1 H4830C
- 2 H4860C
- 2 HO
- 1 H RTP48

HOP – S4 8 399 \$

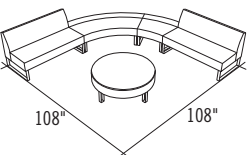

- 2 HC30
- 1 H4860X
- 1 H4830X
- 1 H RT36

HOP – S9 13 191 \$

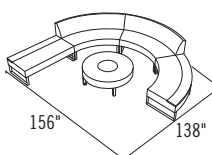

- 1 H60X
- 2 H4860C
- 1 H4860X
- 1 H RTP48

DÉTENTE

SPÉCIFICATIONS

- Tous les modèles sont expédiés assemblés.
- Les combinaisons tissu/tissu, tissu/vinyle et vinyle/vinyle sont disponibles. Le premier code de recouvrement fait référence au coussin de l'assise et au dossier, et le deuxième code fait référence aux bras.
- Si la combinaison des deux recouvrements provient de différents grades, le coût du recouvrement sera calculé en fonction du prix du grade le plus élevé.
- Pattes en métal de 5" de hauteur avec un fini aluminium.
- C.O.M./C.O.V. disponibles. Veuillez vous référer à la page 54.

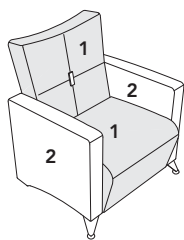

DISPOSITION D'UNE COMBINAISON DE RECOUVREMENT

EXEMPLE DE COMMANDE : LC1-ML-AM24-OL11-A

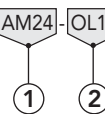

EXEMPLE DE COMMANDE : LC1-ML-OL11-A

LC1



Description	Dimensions (po)	(mm)	Dimensions (po)	(mm)		
Fauteuil	Largeur de l'assise	21 ½	546	Largeur hors tout	31	787
Pattes de métal à l'avant	Profondeur de l'assise	20	508	Profondeur hors tout	32	813
	Hauteur de l'assise	19	483	Hauteur hors tout	34	864
	Hauteur du dossier	20	508			

Modèle	Châssis	Recouvrement / Liste (\$)	Bouton (\$)	
LC1	ML Std	Grade 1	1 682	A Std
		Grade 2	1 710	SA S/F
		Grade 3	1 744	
		Grade 4	1 779	
		Grade 5	1 813	
		Grade 6	1 847	
		Grade 7	2 945	
		Grade 8	1 916	

DÉTENTE

SPÉCIFICATIONS

- Tous les modèles sont expédiés assemblés.
- Les combinaisons tissu/tissu, tissu/vinyle et vinyle/vinyle sont disponibles. Le premier code de recouvrement fait référence au dossier, aux bras et à la structure, et le deuxième code fait référence au coussin de l'assise.
- Si la combinaison des deux recouvrements provient de différents grades, le coût du recouvrement sera calculé en fonction du prix du grade le plus élevé.
- Consultez la page 59 pour voir les 4 essences de bois offertes pour les pattes.
- C.O.M./C.O.V. disponibles. Veuillez vous référer à la page 54.

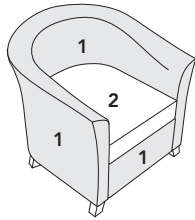

DISPOSITION D'UNE COMBINAISON DE RECOUVREMENT

EXEMPLE DE COMMANDE : MA1-W2-TN054-TN054

EXEMPLE DE COMMANDE : MA1-W2-TN054-TN054

MA1

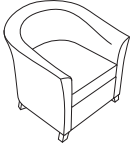

Description	Dimensions	(po)	(mm)	Dimensions	(po)	(mm)
Fauteuil	Largeur de l'assise	20 ¼	514	Largeur hors tout	29 ½	750
Pattes en bois	Profondeur de l'assise	21	534	Profondeur hors tout	31	788
	Hauteur de l'assise	18	457	Hauteur hors tout	31 ¾	807
	Hauteur du dossier	12	305			

Modèle	Châssis	Recouvrement / Liste (\$)
MA1	W1 Std	Grade 1 1 926
	W2 S/F	Grade 2 1 949
	W3 S/F	Grade 3 1 978
	W4 S/F	Grade 4 2 007
		Grade 5 2 036
		Grade 6 2 064
		Grade 7 2 991
		Grade 8 2 122

DÉTENTE

SPÉCIFICATIONS

- Tous les modèles sont expédiés assemblés.
- Les combinaisons tissu/tissu, tissu/vinyle et vinyle/vinyle sont disponibles. Le premier code de recouvrement fait référence au dossier, aux bras et à la structure, et le deuxième code fait référence au coussin de l'assise.
- Si la combinaison des deux recouvrements provient de différents grades, le coût du recouvrement sera calculé en fonction du prix du grade le plus élevé.
- L'appui-tête ne peut pas être installé sur les modèles existants.
- Pattes en acier de calibre 16.
- C.O.M./C.O.V. disponibles. Veuillez vous référer à la page 54.

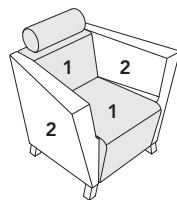

DISPOSITION D'UNE COMBINAISON DE RECROUVREMENT

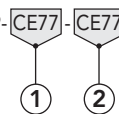
EXEMPLE DE COMMANDE : NA1-E9-

EXEMPLE DE COMMANDE : NA1-E9-CE77-CE77

NA1

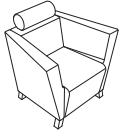

Description	Dimensions (po)	(mm)	Dimensions (po)	(mm)
Fauteuil	21	533	Largeur hors tout	34 ¾ 883
Pattes de métal	20 ¾	527	Profondeur hors tout	29 737
Appui-tête de 6"	17 ½	445	Hauteur hors tout	33 ¾ 857
	10 ½	267		

Modèle	Châssis	Recouvrement / Liste (\$)	Autres options (\$)
NA1	E8 Std	Grade 1 2 026	HR Std
	E9 S/F	Grade 2 2 051	
		Grade 3 2 083	
		Grade 4 2 114	
		Grade 5 2 145	
		Grade 6 2 176	
		Grade 7 3 069	
		Grade 8 2 239	

NA2

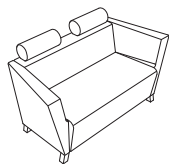

Description	Dimensions (po)	(mm)	Dimensions (po)	(mm)
Causeuse	45	1143	Largeur hors tout	58 ¾ 1492
Pattes de métal	20 ¾	527	Profondeur hors tout	29 737
Appui-tête de 6"	17 ½	445	Hauteur hors tout	33 ¾ 857
	10 ½	267		

Modèle	Châssis	Recouvrement / Liste (\$)	Autres options (\$)
NA2	E8 Std	Grade 1 2 627	HR Std
	E9 S/F	Grade 2 2 672	
		Grade 3 2 728	
		Grade 4 2 784	
		Grade 5 2 841	
		Grade 6 2 897	
		Grade 7 4 493	
		Grade 8 3 009	

NA3

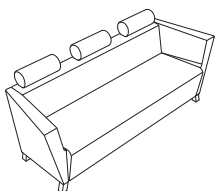

Description	Dimensions (po)	(mm)	Dimensions (po)	(mm)
Sofa	69	1753	Largeur hors tout	82 ¾ 2102
Pattes de métal	20 ¾	527	Profondeur hors tout	29 737
Appui-tête de 6"	17 ½	445	Hauteur hors tout	33 ¾ 857
	10 ½	267		

Modèle	Châssis	Recouvrement / Liste (\$)	Autres options (\$)
NA3	E8 Std	Grade 1 3 152	HR Std
	E9 S/F	Grade 2 3 222	
		Grade 3 3 310	
		Grade 4 3 397	
		Grade 5 3 485	
		Grade 6 3 572	
		Grade 7 6 050	
		Grade 8 3 747	

DÉTENTE

SPÉCIFICATIONS

- Tous les modèles sont expédiés assemblés.
- Les combinaisons tissu/tissu, tissu/vinyle et vinyle/vinyle sont disponibles. Le premier code de recouvrement fait référence au coussin de l'assise, et le deuxième code fait référence au dossier, aux bras et à la structure.
- Si la combinaison des deux recouvrements provient de différents grades, le coût du recouvrement sera calculé en fonction du prix du grade le plus élevé.
- Ceinture en acier de calibre 14 et pattes en acier de calibre 16.
- Veuillez utiliser la palette Lacasse pour voir les choix de mélamines pour les banc LY2B Oly avec rangement et tablette LY2T.
- C.O.M./C.O.V. disponibles. Veuillez vous référer à la page 54.

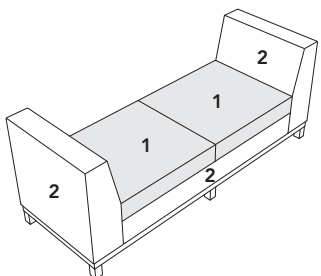

DISPOSITION D'UNE COMBINAISON DE RECOUVREMENT

EXEMPLE DE COMMANDE : LY2B-E8-SL24-GR909-TWT

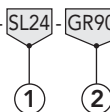

EXEMPLE DE COMMANDE : LY2B-E8-SL24-GR909-TWT

LY1

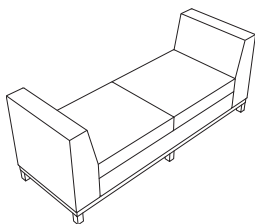

Description	Dimensions (po)	(mm)	Dimensions (po)	(mm)		
Banquette	Largeur de l'assise	55	1397	Largeur hors tout	74	1880
	Profondeur de l'assise	25	635	Profondeur hors tout	25	635
	Hauteur de l'assise	18	457	Hauteur hors tout	31 ½	800
	Hauteur du dossier	13 ½	343			

Modèle	Châssis	Recouvrement / Liste (\$)		
LY1	E8 Std	Grade 1 2 158	Grade 5	2 312
	E9 S/F	Grade 2 2 190	Grade 6	2 353
		Grade 3 2 231	Grade 7	3 508
		Grade 4 2 271	Grade 8	2 434

LY2T

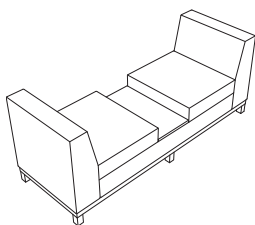

Description	Dimensions (po)	(mm)	Dimensions (po)	(mm)		
Banquette avec table intégrée	Largeur de l'assise	55	1397	Largeur hors tout	74	1880
	Profondeur de l'assise	25	635	Profondeur hors tout	25	635
	Hauteur de l'assise	18	457	Hauteur hors tout	31 ½	800
	Hauteur du dossier	13 ½	343			

Modèle	Châssis	Recouvrement / Liste (\$)		Fini de mélamine
LY2T	E8 Std	Grade 1 2 264	Grade 5	2 418
	E9 S/F	Grade 2 2 296	Grade 6	2 459
		Grade 3 2 337	Grade 7	3 493
		Grade 4 2 378	Grade 8	2 540

LY2B

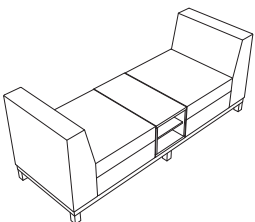

Description	Dimensions (po)	(mm)	Dimensions (po)	(mm)		
Banquette avec bibliothèque intégrée	Largeur de l'assise	20 ½	521	Largeur hors tout	74	1880
	Profondeur de l'assise	25	635	Profondeur hors tout	25	635
	Hauteur de l'assise	18	457	Hauteur hors tout	31 ½	800
	Hauteur du dossier	13 ½	343			

Modèle	Châssis	Recouvrement / Liste (\$)		Fini de mélamine
LY2B	E8 Std	Grade 1 2 364	Grade 5	2 518
	E9 S/F	Grade 2 2 397	Grade 6	2 559
		Grade 3 2 437	Grade 7	3 593
		Grade 4 2 478	Grade 8	2 640

DÉTENTE

SPÉCIFICATIONS

- Tous les modèles sont expédiés assemblés.
- Offert en une seule couleur.
- Pattes en métal de 4 ½" fini aluminium pour PF4, PF5 et PF6.
- C.O.M./C.O.V. disponibles. Veuillez vous référer à la page 54.

EXEMPLE DE COMMANDE : PF1-CY07

PF1



Description	Dimensions	(po)	(mm)
Ottoman rond	Largeur hors tout	18	457
	Profondeur hors tout	18	457
	Hauteur hors tout	17 ¼	438

Modèle	Recouvrement / Liste (\$)
PF1	Grade 1 488
	Grade 2 495
	Grade 3 505
	Grade 4 514
	Grade 5 523
	Grade 6 533
	Grade 7 674
	Grade 8 552

PF2

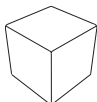

Description	Dimensions	(po)	(mm)
Ottoman carré	Largeur hors tout	18	457
	Profondeur hors tout	18	457
	Hauteur hors tout	17 ¼	438

Modèle	Recouvrement / Liste (\$)
PF2	Grade 1 513
	Grade 2 522
	Grade 3 533
	Grade 4 543
	Grade 5 554
	Grade 6 565
	Grade 7 798
	Grade 8 587

PF3

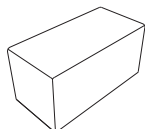

Description	Dimensions	(po)	(mm)
Ottoman rectangulaire	Largeur hors tout	36	915
	Profondeur hors tout	18	457
	Hauteur hors tout	17 ¼	438

Modèle	Recouvrement / Liste (\$)
PF3	Grade 1 644
	Grade 2 657
	Grade 3 672
	Grade 4 688
	Grade 5 704
	Grade 6 719
	Grade 7 1 061
	Grade 8 750

PF4

Description	Dimensions	(po)	(mm)
Ottoman rond	Largeur hors tout	18	457
Pattes en aluminium	Profondeur hors tout	18	457
	Hauteur hors tout	17 ¼	438

Modèle	Châssis	Recouvrement / Liste (\$)	
PF4	ML Std	Grade 1	525
		Grade 2	533
		Grade 3	542
		Grade 4	552
		Grade 5	561
		Grade 6	570
		Grade 7	712
		Grade 8	589

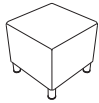
PF5

Description	Dimensions	(po)	(mm)
Ottoman carré	Largeur hors tout	18	457
Pattes en aluminium	Profondeur hors tout	18	457
	Hauteur hors tout	17 ¼	438

Modèle	Châssis	Recouvrement / Liste (\$)	
PF5	ML Std	Grade 1	550
		Grade 2	559
		Grade 3	570
		Grade 4	581
		Grade 5	592
		Grade 6	603
		Grade 7	836
		Grade 8	625

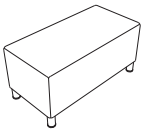
PF6

Description	Dimensions	(po)	(mm)
Ottoman rectangulaire	Largeur hors tout	36	915
Pattes en aluminium	Profondeur hors tout	18	457
	Hauteur hors tout	17 ¼	438

Modèle	Châssis	Recouvrement / Liste (\$)	
PF6	ML Std	Grade 1	682
		Grade 2	694
		Grade 3	710
		Grade 4	725
		Grade 5	741
		Grade 6	757
		Grade 7	1 099
		Grade 8	788

DÉTENTE

SPÉCIFICATIONS

- Tous les modèles sont expédiés assemblés.
- Offert en 1-ton seulement.

- Consultez la page 59 pour voir les 4 essences de bois offertes pour les pattes.
- C.O.M./C.O.V. disponibles. Veuillez vous référer à la page 54.

EXEMPLE DE COMMANDE : SH3-W4-TN808

SH1

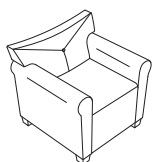

Description	Dimensions (po)	(mm)	Dimensions (po)	(mm)		
Fauteuil	Largeur de l'assise	23	533	Largeur hors tout	34 ½	876
Pattes en bois	Profondeur de l'assise	20 ½	584	Profondeur hors tout	30 ½	775
	Hauteur de l'assise	18	457	Hauteur hors tout	31	787
	Hauteur du dossier	13	330			

Modèle	Châssis	Recouvrement / Liste (\$)
SH1	W1 Std	Grade 1 1 795
	W2 S/F	Grade 2 1 822
	W3 S/F	Grade 3 1 857
	W4 S/F	Grade 4 1 891
		Grade 5 1 926
		Grade 6 1 960
		Grade 7 2 936
		Grade 8 2 029

SH2

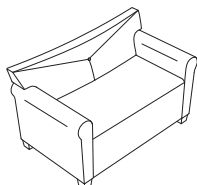

Description	Dimensions (po)	(mm)	Dimensions (po)	(mm)		
Causeuse	Largeur de l'assise	44	1118	Largeur hors tout	55	1397
Pattes en bois	Profondeur de l'assise	20 ½	584	Profondeur hors tout	30 ½	775
	Hauteur de l'assise	18	457	Hauteur hors tout	31	787
	Hauteur du dossier	13	330			

Modèle	Châssis	Recouvrement / Liste (\$)
SH2	W1 Std	Grade 1 2 333
	W2 S/F	Grade 2 2 383
	W3 S/F	Grade 3 2 445
	W4 S/F	Grade 4 2 508
		Grade 5 2 570
		Grade 6 2 633
		Grade 7 4 407
		Grade 8 2 758

SH3

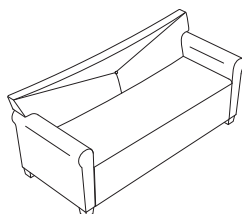

Description	Dimensions (po)	(mm)	Dimensions (po)	(mm)		
Sofa	Largeur de l'assise	66	1676	Largeur hors tout	77	1956
Pattes en bois	Profondeur de l'assise	20 ½	584	Profondeur hors tout	30 ½	775
	Hauteur de l'assise	18	457	Hauteur hors tout	31	787
	Hauteur du dossier	13	330			

Modèle	Châssis	Recouvrement / Liste (\$)
SH3	W1 Std	Grade 1 2 796
	W2 S/F	Grade 2 2 868
	W3 S/F	Grade 3 2 959
	W4 S/F	Grade 4 3 049
		Grade 5 3 140
		Grade 6 3 231
		Grade 7 5 803
		Grade 8 3 412

DÉTENTE

SPÉCIFICATIONS

- Tous les modèles sont expédiés assemblés.
- Les combinaisons tissu/tissu, tissu/vinyle et vinyle/vinyle sont disponibles. Le premier code de recouvrement fait référence au dossier, aux bras et à la structure, et le deuxième code fait référence au coussin de l'assise.
- Si la combinaison des deux recouvrements provient de différents grades, le coût du recouvrement sera calculé en fonction du prix du grade le plus élevé.
- L'appui-tête ne peut pas être installé sur les modèles existants.
- Pattes en acier de calibre 16.
- C.O.M./C.O.V. disponibles. Veuillez vous référer à la page 54.

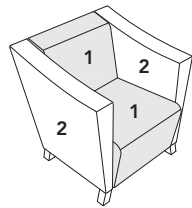

DISPOSITION D'UNE COMBINAISON DE RECOUVREMENT

EXEMPLE DE COMMANDE : SO2-E8-WH03-WH03

1
2

EXEMPLE DE COMMANDE : SO2-E8-WH03-WH03

S01

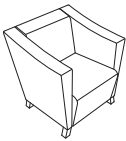

Description	Dimensions (po)	(mm)	Dimensions (po)	(mm)		
Fauteuil	Largeur de l'assise	21	533	Largeur hors tout	30 ¾	781
Pattes de métal	Profondeur de l'assise	20 ¾	527	Profondeur hors tout	30 ½	775
	Hauteur de l'assise	17 ½	445	Hauteur hors tout	31 ¾	807
	Hauteur du dossier	14 ¼	362			

Modèle	Châssis	Recouvrement / Liste (\$)	Autres options (\$)	
S01	E8 Std	Grade 1 1 814	Grade 5	1 932
	E9 S/F	Grade 2 1 839	Grade 6	1 964
		Grade 3 1 870	Grade 7	2 845
		Grade 4 1 901	Grade 8	2 026

S02

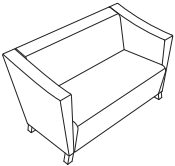

Description	Dimensions (po)	(mm)	Dimensions (po)	(mm)		
Causeuse	Largeur de l'assise	45	1143	Largeur hors tout	54 ¾	1391
Pattes de métal	Profondeur de l'assise	20 ¾	527	Profondeur hors tout	30 ½	775
	Hauteur de l'assise	17 ½	445	Hauteur hors tout	31 ¾	807
	Hauteur du dossier	14 ¼	362			

Modèle	Châssis	Recouvrement / Liste (\$)	Autres options (\$)	
S02	E8 Std	Grade 1 2 364	Grade 5	2 566
	E9 S/F	Grade 2 2 407	Grade 6	2 619
		Grade 3 2 460	Grade 7	4 120
		Grade 4 2 513	Grade 8	2 725

S03

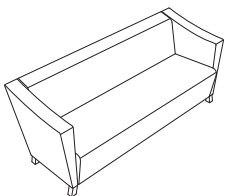

Description	Dimensions (po)	(mm)	Dimensions (po)	(mm)		
Sofa	Largeur de l'assise	69	1753	Largeur hors tout	78 ¾	2000
Pattes de métal	Profondeur de l'assise	20 ¾	527	Profondeur hors tout	30 ½	775
	Hauteur de l'assise	17 ½	445	Hauteur hors tout	31 ¾	807
	Hauteur du dossier	14 ¼	362			

Modèle	Châssis	Recouvrement / Liste (\$)	Autres options (\$)	
S03	E8 Std	Grade 1 2 958	Grade 5	3 243
	E9 S/F	Grade 2 3 018	Grade 6	3 318
		Grade 3 3 093	Grade 7	5 450
		Grade 4 3 168	Grade 8	3 468

AIRES PUBLIQUES ET SOINS DE SANTÉ

SPÉCIFICATIONS

- Tous les modèles sont expédiés assemblés.
- Les combinaisons tissu/tissu, tissu/vinyle et vinyle/vinyle sont disponibles. Le premier code de recouvrement fait référence au coussin de l'assise et au dossier, et le deuxième code fait référence aux bras.
- Si la combinaison des deux recouvrements provient de différents grades, le coût du recouvrement sera calculé en fonction du prix du grade le plus élevé.
- Espace de 1 ½" autour du coussin de l'assise pour faciliter le nettoyage.
- Piètement et ceinture en acier de calibre 16.
- Les niveleurs permettent un réglage de la hauteur allant jusqu'à ¾".
- Veuillez utiliser la palette Lacasse pour voir les choix de mélamines.
- Veuillez consulter la section sur les accessoires à la page 53 pour de l'information sur les supports de fixation et les dispositifs d'ancrage au sol.
- C.O.M./C.O.V. disponibles. Veuillez vous référer à la page 54.



EXEMPLE DE COMMANDE : TE2TR-E9-MG050-SL06-TWT

TE1

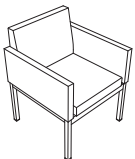

Description	Dimensions	(po)	(mm)	Dimensions	(po)	(mm)
Fauteuil, une place	Largeur de l'assise	20 ½	521	Largeur hors tout	24 ½	622
	Profondeur de l'assise	20	508	Profondeur hors tout	24 ½	622
	Hauteur de l'assise	18	457	Hauteur hors tout	31	787
	Hauteur du dossier	13	330			

Modèle	Châssis	Recouvrement / Liste (\$)
TE1	E8 Std	Grade 1 1 157
	E9 S/F	Grade 2 1 173
		Grade 3 1 193
		Grade 4 1 213
		Grade 5 1 233
		Grade 6 1 253
		Grade 7 1 816
		Grade 8 1 293

TE2

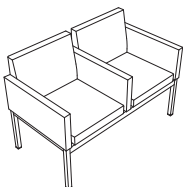

Description	Dimensions	(po)	(mm)	Dimensions	(po)	(mm)
Fauteuil 2 places	Largeur de l'assise	20 ½	521	Largeur hors tout	47	1194
	Profondeur de l'assise	20	508	Profondeur hors tout	24 ½	622
	Hauteur de l'assise	18	457	Hauteur hors tout	31	787
	Hauteur du dossier	13	330			

Modèle	Châssis	Recouvrement / Liste (\$)
TE2	E8 Std	Grade 1 1 864
	E9 S/F	Grade 2 1 891
		Grade 3 1 926
		Grade 4 1 960
		Grade 5 1 994
		Grade 6 2 029
		Grade 7 3 005
		Grade 8 2 098

TE2A

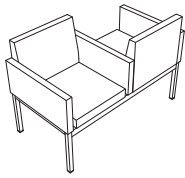

Description	Dimensions (po)	(mm)	Dimensions (po)	(mm)		
Fauteuil 2 places, alternées	Largeur de l'assise	20 ½	521	Largeur hors tout	47	1194
	Profondeur de l'assise	20	508	Profondeur hors tout	24 ½	622
	Hauteur de l'assise	18	457	Hauteur hors tout	31	787
	Hauteur du dossier	13	330			

Modèle	Châssis	Recouvrement / Liste (\$)
TE2A	E8 Std	Grade 1 1 864
	E9 S/F	Grade 2 1 891
		Grade 3 1 926
		Grade 4 1 960
		Grade 5 1 994
		Grade 6 2 029
		Grade 7 3 005
		Grade 8 2 098

TE1TR

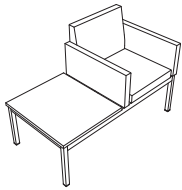

Description	Dimensions (po)	(mm)	Dimensions (po)	(mm)		
Fauteuil 1 place, table à droite	Largeur de l'assise	20 ½	521	Largeur hors tout	47	1194
	Profondeur de l'assise	20	508	Profondeur hors tout	24 ½	622
	Hauteur de l'assise	18	457	Hauteur hors tout	31	787
	Hauteur du dossier	13	330			

Modèle	Châssis	Recouvrement / Liste (\$)	Fini de la table
TE1TR	E8 Std	Grade 1 1 388	Spécifiez le code de mélamin
	E9 S/F	Grade 2 1 404	
		Grade 3 1 424	
		Grade 4 1 444	
		Grade 5 1 464	
		Grade 6 1 484	
		Grade 7 2 047	
		Grade 8 1 524	

TE1TL

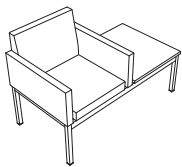

Description	Dimensions (po)	(mm)	Dimensions (po)	(mm)		
Fauteuil 1 place, table à gauche	Largeur de l'assise	20 ½	521	Largeur hors tout	47	1194
	Profondeur de l'assise	20	508	Profondeur hors tout	24 ½	622
	Hauteur de l'assise	18	457	Hauteur hors tout	31	787
	Hauteur du dossier	13	330			

Modèle	Châssis	Recouvrement / Liste (\$)	Fini de la table
TE1TL	E8 Std	Grade 1 1 388	Spécifiez le code de mélamin
	E9 S/F	Grade 2 1 404	
		Grade 3 1 424	
		Grade 4 1 444	
		Grade 5 1 464	
		Grade 6 1 484	
		Grade 7 2 047	
		Grade 8 1 524	

TE3

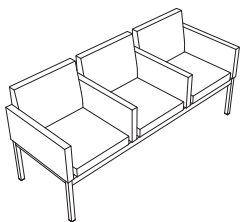

Description	Dimensions (po)	(mm)	Dimensions (po)	(mm)		
Fauteuil 3 places	Largeur de l'assise	20 ½	521	Largeur hors tout	69 ½	1765
	Profondeur de l'assise	20	508	Profondeur hors tout	24 ½	622
	Hauteur de l'assise	18	457	Hauteur hors tout	31	787
	Hauteur du dossier	13	330			

Modèle	Châssis	Recouvrement / Liste (\$)
TE3	E8 Std	Grade 1 2 433
	E9 S/F	Grade 2 2 474
		Grade 3 2 525
		Grade 4 2 576
		Grade 5 2 628
		Grade 6 2 679
		Grade 7 4 134
		Grade 8 2 782

TE3A

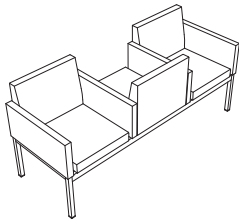

Description	Dimensions (po)	(mm)	Dimensions (po)	(mm)		
Fauteuil 3 places, alternées	Largeur de l'assise	20 ½	521	Largeur hors tout	69 ½	1765
	Profondeur de l'assise	20	508	Profondeur hors tout	24 ½	622
	Hauteur de l'assise	18	457	Hauteur hors tout	31	787
	Hauteur du dossier	13	330			

Modèle	Châssis	Recouvrement / Liste (\$)	
TE3A	E8 Std	Grade 1	2 433
		Grade 2	2 474
	E9 S/F	Grade 3	2 525
		Grade 4	2 576
		Grade 5	2 628
		Grade 6	2 679
		Grade 7	4 134
		Grade 8	2 782

TE2TR

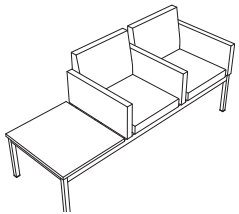

Description	Dimensions (po)	(mm)	Dimensions (po)	(mm)		
Fauteuil 2 places, table à droite	Largeur de l'assise	20 ½	521	Largeur hors tout	69 ½	1765
	Profondeur de l'assise	20	508	Profondeur hors tout	24 ½	622
	Hauteur de l'assise	18	457	Hauteur hors tout	31	787
	Hauteur du dossier	13	330			

Modèle	Châssis	Recouvrement / Liste (\$)	Fini de la table	
TE2TR	E8 Std	Grade 1	2 151	
		Grade 2	2 179	
	E9 S/F	Grade 3	2 213	Spécifiez le code de mélamin
		Grade 4	2 248	
		Grade 5	2 282	
		Grade 6	2 316	
		Grade 7	3 293	
		Grade 8	2 385	

TE2TL

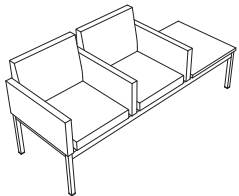

Description	Dimensions (po)	(mm)	Dimensions (po)	(mm)		
Fauteuil 2 places, table à gauche	Largeur de l'assise	20 ½	521	Largeur hors tout	69 ½	1765
	Profondeur de l'assise	20	508	Profondeur hors tout	24 ½	622
	Hauteur de l'assise	18	457	Hauteur hors tout	31	787
	Hauteur du dossier	13	330			

Modèle	Châssis	Recouvrement / Liste (\$)	Fini de la table	
TE2TL	E8 Std	Grade 1	2 151	
		Grade 2	2 179	
	E9 S/F	Grade 3	2 213	Spécifiez le code de mélamin
		Grade 4	2 248	
		Grade 5	2 282	
		Grade 6	2 316	
		Grade 7	3 293	
		Grade 8	2 385	

TE2TC

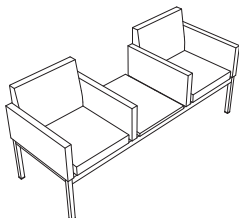

Description	Dimensions (po)	(mm)	Dimensions (po)	(mm)		
Fauteuil 2 places, table centrale	Largeur de l'assise	20 ½	521	Largeur hors tout	69 ½	1765
	Profondeur de l'assise	20	508	Profondeur hors tout	24 ½	622
	Hauteur de l'assise	18	457	Hauteur hors tout	31	787
	Hauteur du dossier	13	330			

Modèle	Châssis	Recouvrement / Liste (\$)	Fini de la table	
TE2TC	E8 Std	Grade 1	2 151	
		Grade 2	2 179	
	E9 S/F	Grade 3	2 213	Spécifiez le code de mélamin
		Grade 4	2 248	
		Grade 5	2 282	
		Grade 6	2 316	
		Grade 7	3 293	
		Grade 8	2 385	

TE01



Description	Dimensions	(po)	(mm)
Ottoman	Largeur hors tout	24 ½	622
	Profondeur hors tout	24 ½	622
	Hauteur hors tout	18	457

Modèle	Châssis	Recouvrement / Liste (\$)	
TE01	E8 Std	Grade 1	619
	E9 S/F	Grade 2	623
Grade 3		628	
Grade 4		632	
Grade 5		637	
Grade 6		642	
Grade 7		729	
Grade 8		651	

TE02

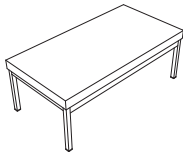

Description	Dimensions	(po)	(mm)
Ottoman 2 places	Largeur hors tout	47	1194
	Profondeur hors tout	24 ½	622
	Hauteur hors tout	18	457

Modèle	Châssis	Recouvrement / Liste (\$)	
TE02	E8 Std	Grade 1	944
	E9 S/F	Grade 2	962
Grade 3		984	
Grade 4		1 006	
Grade 5		1 028	
Grade 6		1 049	
Grade 7		1 164	
Grade 8		1 093	

TE03

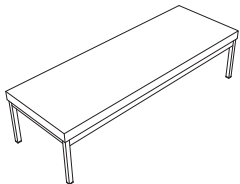

Description	Dimensions	(po)	(mm)
Ottoman 3 places	Largeur hors tout	69 ½	1765
	Profondeur hors tout	24 ½	622
	Hauteur hors tout	18	457

Modèle	Châssis	Recouvrement / Liste (\$)	
TE03	E8 Std	Grade 1	1 245
	E9 S/F	Grade 2	1 271
Grade 3		1 304	
Grade 4		1 336	
Grade 5		1 369	
Grade 6		1 402	
Grade 7		1 574	
Grade 8		1 468	

TE-T2424

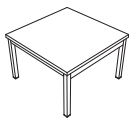

Description	Dimensions	(po)	(mm)
Table carrée	Largeur hors tout	24 ½	622
	Profondeur hors tout	24 ½	622
	Hauteur hors tout	15 ½	394

Modèle	Châssis	Liste (\$)	Fini de la table
TE-T2424	E8 Std	657	Spécifiez le code de mélamin
	E9 S/F		

TE-T2448

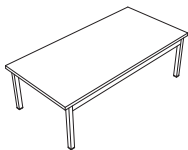

Description	Dimensions	(po)	(mm)
Table rectangulaire	Largeur hors tout	47	1194
	Profondeur hors tout	24 ½	622
	Hauteur hors tout	15 ½	394

Modèle	Châssis	Liste (\$)	Fini de la table
TE-T2448	E8 Std	857	Spécifiez le code de mélamin
	E9 S/F		

Les solutions offertes pour Terra sont les mêmes que celles offertes pour Zeta. Consultez la page 52 pour plus de détails.

AIRES PUBLIQUES

SPÉCIFICATIONS

- Tous les modèles sont expédiés assemblés.
- Les combinaisons tissu/tissu, tissu/vinyle et vinyle/vinyle sont disponibles. Le premier code de recouvrement fait référence au coussin de l'assise et au dossier, et le deuxième code fait référence aux bras.
- Si la combinaison des deux recouvrements provient de différents grades, le coût du recouvrement sera calculé en fonction du prix du grade le plus élevé.
- Piètement et ceinture en acier de calibre 16.
- Les niveleurs permettent un réglage de la hauteur allant jusqu'à ¾".
- Veuillez utiliser la palette Lacasse pour voir les choix de mélamines.
- Veuillez consulter la section sur les accessoires à la page 53 pour de l'information sur les supports de fixation et les dispositifs d'ancrage au sol.
- C.O.M./C.O.V. disponibles. Veuillez vous référer à la page 54.



EXEMPLE DE COMMANDE : ZE1-E8-AM24-AM47

ZE1

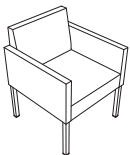

Description	Dimensions (po)	(mm)	Dimensions (po)	(mm)		
Fauteuil, une place	Largeur de l'assise	20 ½	521	Largeur hors tout	24 ½	622
	Profondeur de l'assise	20	508	Profondeur hors tout	24 ½	622
	Hauteur de l'assise	18	457	Hauteur hors tout	31	787
	Hauteur du dossier	13	330			

Modèle	Châssis	Recouvrement / Liste (\$)	
ZE1	E8 Std	Grade 1	1 157
		Grade 2	1 173
	E9 S/F	Grade 3	1 193
		Grade 4	1 213
		Grade 5	1 233
		Grade 6	1 253
		Grade 7	1 816
		Grade 8	1 293

ZE2

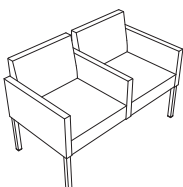

Description	Dimensions (po)	(mm)	Dimensions (po)	(mm)		
Fauteuil 2 places	Largeur de l'assise	20 ½	521	Largeur hors tout	47	1194
	Profondeur de l'assise	20	508	Profondeur hors tout	24 ½	622
	Hauteur de l'assise	18	457	Hauteur hors tout	31	787
	Hauteur du dossier	13	330			

Modèle	Châssis	Recouvrement / Liste (\$)	
ZE2	E8 Std	Grade 1	1 864
		Grade 2	1 891
	E9 S/F	Grade 3	1 926
		Grade 4	1 960
		Grade 5	1 994
		Grade 6	2 029
		Grade 7	3 005
		Grade 8	2 098

ZE2A

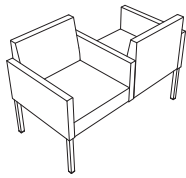

Description	Dimensions (po)	(mm)	Dimensions (po)	(mm)		
Fauteuil 2 places, alternées	Largeur de l'assise	20 ½	521	Largeur hors tout	47	1194
	Profondeur de l'assise	20	508	Profondeur hors tout	24 ½	622
	Hauteur de l'assise	18	457	Hauteur hors tout	31	787
	Hauteur du dossier	13	330			

Modèle	Châssis	Recouvrement / Liste (\$)	
ZE2A	E8 Std	Grade 1	1 864
		Grade 2	1 891
	E9 S/F	Grade 3	1 926
		Grade 4	1 960
		Grade 5	1 994
		Grade 6	2 029
		Grade 7	3 005
		Grade 8	2 098

ZE1TR

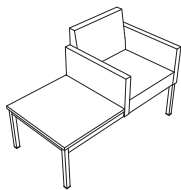

Description	Dimensions (po)	(mm)	Dimensions (po)	(mm)		
Fauteuil 1 place, table à droite	Largeur de l'assise	20 ½	521	Largeur hors tout	47	1194
	Profondeur de l'assise	20	508	Profondeur hors tout	24 ½	622
	Hauteur de l'assise	18	457	Hauteur hors tout	31	787
	Hauteur du dossier	13	330			

Modèle	Châssis	Recouvrement / Liste (\$)	Fini de la table	
ZE1TR	E8 Std	Grade 1	1 388	
		Grade 2	1 404	
	E9 S/F	Grade 3	1 424	Spécifiez le code de mélamin
		Grade 4	1 444	
		Grade 5	1 464	
		Grade 6	1 484	
		Grade 7	2 047	
		Grade 8	1 524	

ZE1TL

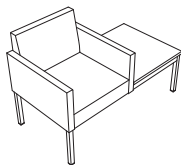

Description	Dimensions (po)	(mm)	Dimensions (po)	(mm)		
Fauteuil 1 place, table à gauche	Largeur de l'assise	20 ½	521	Largeur hors tout	47	1194
	Profondeur de l'assise	20	508	Profondeur hors tout	24 ½	622
	Hauteur de l'assise	18	457	Hauteur hors tout	31	787
	Hauteur du dossier	13	330			

Modèle	Châssis	Recouvrement / Liste (\$)	Fini de la table	
ZE1TL	E8 Std	Grade 1	1 388	
		Grade 2	1 404	
	E9 S/F	Grade 3	1 424	Spécifiez le code de mélamin
		Grade 4	1 444	
		Grade 5	1 464	
		Grade 6	1 484	
		Grade 7	2 047	
		Grade 8	1 524	

ZE3

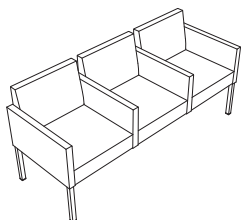

Description	Dimensions (po)	(mm)	Dimensions (po)	(mm)		
Fauteuil 3 places	Largeur de l'assise	20 ½	521	Largeur hors tout	69 ½	1765
	Profondeur de l'assise	20	508	Profondeur hors tout	24 ½	622
	Hauteur de l'assise	18	457	Hauteur hors tout	31	787
	Hauteur du dossier	13	330			

Modèle	Châssis	Recouvrement / Liste (\$)	
ZE3	E8 Std	Grade 1	2 433
		Grade 2	2 474
	E9 S/F	Grade 3	2 525
		Grade 4	2 576
		Grade 5	2 628
		Grade 6	2 679
		Grade 7	4 134
		Grade 8	2 782

ZE3A

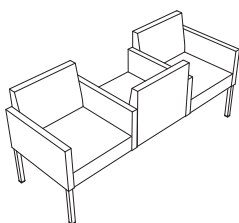

Description	Dimensions (po)	(mm)	Dimensions (po)	(mm)		
Fauteuil 3 places, alternées	Largeur de l'assise	20 ½	521	Largeur hors tout	69 ½	1765
	Profondeur de l'assise	20	508	Profondeur hors tout	24 ½	622
	Hauteur de l'assise	18	457	Hauteur hors tout	31	787
	Hauteur du dossier	13	330			

Modèle	Châssis	Recouvrement / Liste (\$)	
ZE3A	E8 Std	Grade 1	2 433
		Grade 2	2 474
	E9 S/F	Grade 3	2 525
		Grade 4	2 576
		Grade 5	2 628
		Grade 6	2 679
		Grade 7	4 134
		Grade 8	2 782

ZE2TR

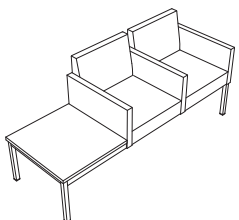

Description	Dimensions (po)	(mm)	Dimensions (po)	(mm)		
Fauteuil 2 places, table à droite	Largeur de l'assise	20 ½	521	Largeur hors tout	69 ½	1765
	Profondeur de l'assise	20	508	Profondeur hors tout	24 ½	622
	Hauteur de l'assise	18	457	Hauteur hors tout	31	787
	Hauteur du dossier	13	330			

Modèle	Châssis	Recouvrement / Liste (\$)	Fini de la table	
ZE2TR	E8 Std	Grade 1	2 151	
		Grade 2	2 179	
	E9 S/F	Grade 3	2 213	Spécifiez le code de mélamin
		Grade 4	2 248	
		Grade 5	2 282	
		Grade 6	2 316	
		Grade 7	3 293	
		Grade 8	2 385	

ZE2TL

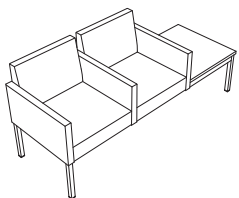

Description	Dimensions (po)	(mm)	Dimensions (po)	(mm)		
Fauteuil 2 places, table à gauche	Largeur de l'assise	20 ½	521	Largeur hors tout	69 ½	1765
	Profondeur de l'assise	20	508	Profondeur hors tout	24 ½	622
	Hauteur de l'assise	18	457	Hauteur hors tout	31	787
	Hauteur du dossier	13	330			

Modèle	Châssis	Recouvrement / Liste (\$)	Fini de la table	
ZE2TL	E8 Std	Grade 1	2 151	
		Grade 2	2 179	
	E9 S/F	Grade 3	2 213	Spécifiez le code de mélamin
		Grade 4	2 248	
		Grade 5	2 282	
		Grade 6	2 316	
		Grade 7	3 293	
		Grade 8	2 385	

ZE2TC

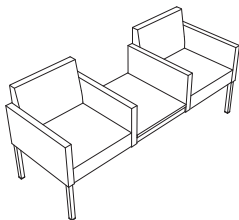

Description	Dimensions (po)	(mm)	Dimensions (po)	(mm)		
Fauteuil 2 places, table centrale	Largeur de l'assise	20 ½	521	Largeur hors tout	69 ½	1765
	Profondeur de l'assise	20	508	Profondeur hors tout	24 ½	622
	Hauteur de l'assise	18	457	Hauteur hors tout	31	787
	Hauteur du dossier	13	330			

Modèle	Châssis	Recouvrement / Liste (\$)	Fini de la table	
ZE2TC	E8 Std	Grade 1	2 151	
		Grade 2	2 179	
	E9 S/F	Grade 3	2 213	Spécifiez le code de mélamin
		Grade 4	2 248	
		Grade 5	2 282	
		Grade 6	2 316	
		Grade 7	3 293	
		Grade 8	2 385	

ZE01

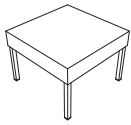

Description

Ottoman

Dimensions	(po)	(mm)
Largeur hors tout	24 ½	622
Profondeur hors tout	24 ½	622
Hauteur hors tout	18	457

Modèle	Châssis	Recouvrement / Liste (\$)
ZE01	E8 Std	Grade 1 619
	E9 S/F	Grade 2 623
Grade 3 628		
Grade 4 632		
Grade 5 637		
Grade 6 642		
Grade 7 729		
Grade 8 651		

ZE02

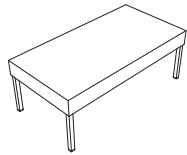

Description

Ottoman 2 places

Dimensions	(po)	(mm)
Largeur hors tout	47	1194
Profondeur hors tout	24 ½	622
Hauteur hors tout	18	457

Modèle	Châssis	Recouvrement / Liste (\$)
ZE02	E8 Std	Grade 1 944
	E9 S/F	Grade 2 952
Grade 3 961		
Grade 4 971		
Grade 5 980		
Grade 6 989		
Grade 7 1 164		
Grade 8 1 008		

ZE03

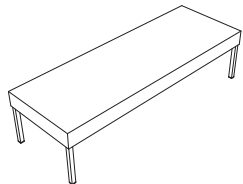

Description

Ottoman 3 places

Dimensions	(po)	(mm)
Largeur hors tout	69 ½	1765
Profondeur hors tout	24 ½	622
Hauteur hors tout	18	457

Modèle	Châssis	Recouvrement / Liste (\$)
ZE03	E8 Std	Grade 1 1 245
	E9 S/F	Grade 2 1 256
Grade 3 1 270		
Grade 4 1 284		
Grade 5 1 298		
Grade 6 1 312		
Grade 7 1 574		
Grade 8 1 340		

ZETA ET TERRA – SOLUTIONS

Remplacer le « Z » par un « T » au début de chaque numéro de modèle pour passer aux solutions Terra.

ZETA – S1 2 971 \$

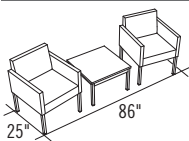

- 2 ZE1
- 1 TE-T2424

ZETA – S2 4 015 \$

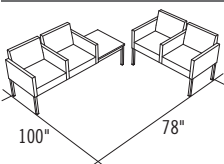

- 1 ZE2
- 1 ZE2TL

ZETA – S3 12 979 \$

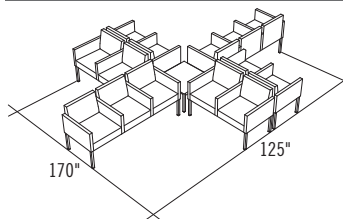

- 4 ZE2
- 2 ZE3
- 1 TE-T2424

ZETA – S4 4 641 \$

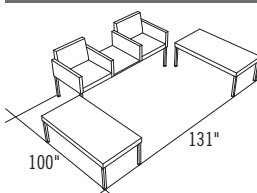

- 4 ZE2TC
- 2 ZE03

GANG2

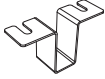

Description

Dispositif de jumelage pour Cube 200
Inclus 2 dispositifs de jumelage avec quincaillerie
Peut jumeler 2 modules ensemble

Modèle	Liste (\$)
GANG2	35

GANG3

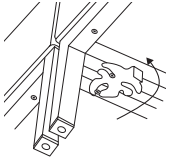

Description

Dispositif de jumelage pour Aerial, Cube 300, Hip Hop, Terra et Zeta
Inclus 2 dispositifs de jumelage avec quincaillerie
Peut jumeler 2 modules ensemble

Modèle	Liste (\$)
GANG3	35

FIX2

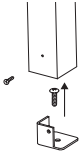

Description

Dispositif de fixation au sol pour Cube 200
Inclus 2 dispositifs de fixation
Peut ancrer 2 pattes au sol

Modèle	Liste (\$)
FIX2	35

FIX3

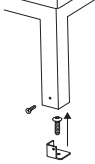

Description

Dispositif de fixation au sol pour Aerial, Cube 300, Terra et Zeta
Inclus 2 dispositifs de fixation
Peut ancrer 2 pattes au sol

Modèle	Liste (\$)
FIX3	35

Politique C.O.M./C.O.V.

Approbation du matériel

Toute commande avec un matériel C.O.M./C.O.V. doit être approuvée par les unités de production de Groupe Lacasse/Arold. Pour connaître le processus d'approbation, veuillez contacter le coordonnateur des commandes C.O.M./C.O.V. au 1-888-522-2773.

Pour faire approuver un tissu ou un vinyle, faites parvenir 2 échantillons (minimum de 8" x 8") accompagnés des spécifications du matériel à l'adresse ci-dessous. Un représentant de notre service à la clientèle vous assistera dans cette démarche. Pour assurer une application adéquate du matériel après approbation, la section « Orientation » du formulaire C.O.M./C.O.V. doit être complétée. Advenant qu'aucune orientation n'est spécifiée, le matériel sera coupé et appliqué comme il se déroule. Si le bulletin technique 117 de la Californie est requis, vous devez le spécifier au moment de la commande et y joindre le certificat. Cette formule de demande d'examen doit être complètement remplie sinon votre requête ne sera pas traitée.

Groupe Lacasse/Arold

A/S Coordonnateur de commande C.O.M./C.O.V.
147, rue Saint-Pierre
Saint-Pie, QC J0H 1W0
Canada

Lorsque l'examen du tissu ou du vinyle est terminé, le coordonnateur des commandes C.O.M./C.O.V. vous contactera avec les résultats. À l'approbation, on vous indiquera toutes exigences supplémentaires à respecter concernant le tissu ou le vinyle. Pour déterminer la quantité de matériel requise, veuillez vous référer à la section « Quantité requise de matériel C.O.M./C.O.V. » de notre site Internet (www.grouperlacasse.com). La quantité indiquée est calculée en fonction d'un matériel de 54"/1,38 m de large. Certains matériels avec un motif ou un sens spécifique peuvent nécessiter une quantité supérieure. Le coordonnateur de commande C.O.M./C.O.V. vous indiquera la bonne quantité.

Tout matériel nous étant acheminé doit être identifié avec votre numéro de commande, le nom du FOURNISSEUR-PATRON-COULEUR et la quantité de verges/mètres par rouleau. Nous exigeons qu'un rouleau ne contienne pas plus d'un matériel. Ce dernier doit parvenir en port payé à l'unité de production. N'ENVOYEZ AUCUN matériel de commande C.O.M./C.O.V. tant que vous n'avez pas reçu d'approbation. Tout matériel excédentaire ou ne pouvant être identifié sera détruit après 60 jours. Le poids d'un rouleau de tissu ne doit pas excéder 50 lbs (22,7 kg).

Une fois que votre tissu/vinyle est approuvé, vous pouvez envoyer votre bon de commande par télécopieur au 1-888-248-1865 à l'attention du coordonnateur de commande C.O.M./C.O.V.

Le matériel demeure sujet à une approbation finale lors de sa réception. Il est du devoir du client ou fournisseur d'inspecter le matériel pour s'assurer qu'il n'a pas de défaut avant de le faire parvenir à Groupe Lacasse/Arold. Pour des besoins de douanes, il est impératif que votre matériel respecte les conditions de l'ALENA. Dans le cas contraire, des frais de douanes peuvent s'appliquer et ne seront pas couverts par Groupe Lacasse.

Exonération de responsabilité

Lors de la réception d'un matériel, le vendeur se réserve le droit de l'approuver avant de le soumettre à la production. Même une fois accepté, le vendeur se réserve le droit de refuser toute commande si des examens ou des résultats de production préliminaires indiquent que le matériel ne respecte pas les normes de qualité du vendeur ou qu'il peut entraîner des coûts de production imprévus et excessifs. Pour les commandes C.O.M./C.O.V. acceptées, le vendeur se dégage de toute responsabilité quant à l'apparence, la qualité, la durabilité, la solidité de la couleur ou tout autre aspect après le recouvrement d'un produit Arold avec ledit matériel. Le vendeur déterminera toute quantité de tissu et tous frais de main-d'œuvre ou autres frais supplémentaires pouvant être nécessaires pour l'acceptation de la commande C.O.M./C.O.V.

La commande ne peut entrer en production tant que le matériel n'est pas approuvé et reçu. Après avoir complété ces étapes, la date d'expédition sera fixée. Le vendeur peut diviser une commande à la demande du client sous réserve possible de frais de commande minimums.

Une fois la commande produite, le vendeur n'est pas tenu de s'occuper du matériel excédentaire, sauf si une entente a été conclue à cet effet. Le client est responsable de son matériel inutilisé et des frais de transport s'il désire qu'il lui soit envoyé. Les commandes C.O.M./C.O.V. ne peuvent être modifiées ou annulées après l'acceptation de l'accusé de réception. Puisque le vendeur n'a pas l'inventaire des commandes C.O.M./C.O.V., les modifications de commandes doivent être effectuées avant l'émission de l'accusé de réception.

Veuillez contacter le coordonnateur de commande C.O.M./C.O.V. (1-888-522-2773) si vous avez des questions sur ce processus.

Prix

C.O.M. (TISSU) : Référez-vous au prix du grade 2.
C.O.V. (VINYLE) : Référez-vous au prix du grade 3.

Formulaire C.O.M./C.O.V.

Afin de procéder à votre demande de test, tous les renseignements ci-dessous doivent être fournis et 2 échantillons de tissu d'au moins 8" x 8" doivent être acheminés à l'usine de fabrication tel qu'indiqué par votre représentant au service à la clientèle. Groupe Lacasse Inc. se réserve le droit de demander du tissu supplémentaire. S.V.P. inclure ce formulaire ainsi que le certificat de conformité CAL-177 (si applicable) à toute demande de test. Si le tissu est réversible, veuillez identifier le dessus sur l'échantillon. Noter que **le tissu est au prix du grade 2 et que le vinyle est au prix du grade 3**. Si vous avez des questions, contactez le coordonnateur des commandes C.O.M./C.O.V.

Ce formulaire doit être envoyé au numéro de télécopieur suivant : 1-888-248-1865. (Seulement lorsqu'un test s'avère nécessaire)

Information générale

Date	Adresse de facturation
Nom du client	
Contact	
Numéro de téléphone	
Courriel	

Information textile

Test #	Résultats		Fournisseur	Nom du patron	Numéro de patron	Couleur
	Approuvé	Rejeté				
1.						
2.						
3.						
4.						
5.						

Pour utilisation interne seulement

	S.V.P. cochez		Orientation		Matériel réversible ?		Conformité Cal-117 ?		Type de support
	Tissu	Vinyle	Tissé dans le sens du déroulement	Tissé sur le travers	Oui	Non	Oui	Non	(si applicable)
1.									
2.									
3.									
4.									
5.									

Autres commentaires

Modalités et conditions

Procédure de commande

Groupe Lacasse Inc. exige que toutes les commandes soient placées par écrit afin de s'assurer qu'elles soient complètes et d'éviter toutes erreurs ou duplications. Veuillez commander les produits et les tissus par numéro de code afin d'éviter la possibilité d'erreurs. La production de marchandises commandées par téléphone ne sera considérée qu'au moment de la réception de la confirmation écrite. Groupe Lacasse Inc. ne pourra être tenue responsable de toute erreur, omission ou duplication qui découlerait du non-respect des présentes modalités et conditions.

Renseignements requis

Afin que la commande soit traitée, vous devez fournir les renseignements suivants :

Renseignements sur le client

Adresse de vente et d'expédition
Numéro de commande
Signature de la personne autorisée
Nom et n° de tél. de la personne-ressource
Nom et n° de tél. de la personne-ressource chez le destinataire
Directives d'étiquetage
N° de soumission/de proposition de prix (si applicable)
Prix total du produit (liste/net)
Prix total de la commande (liste/net)
Date de livraison demandée
(aucune garantie pour une date spécifique)

Renseignements sur le produit

Quantité
Numéros des produits incluant les options
Choix du tissu et de couleur
(toutes les surfaces)

Changements aux commandes reçues

Tout changement apporté à une commande déjà reçue doit être confirmé par écrit au plus tard dans les 48 heures suivant la réception de la commande originale. Tout changement après 48 heures, si approuvé, entraînera des retards dans la production. Les changements de prix occasionnés devront être approuvés par le client avant le début de la production.

Annulation de commande

Toute annulation de commande doit être formulée par écrit au plus tard 48 heures après réception et est sous réserve de l'approbation de Groupe Lacasse Inc. Les commandes comportant des tissus spéciaux ne peuvent être annulées en aucun temps.

Accusé de réception des commandes

Toute acceptation de commande sera confirmée par écrit par Groupe Lacasse Inc. Lors de la réception de cet accusé de réception, veuillez vous assurer qu'il correspond à votre bon d'achat original. Veuillez également utiliser le numéro d'accusé de réception pour toute correspondance se référant à une commande.

Retour de marchandises

Les produits faits sur mesure ne peuvent être annulés ou retournés. Pour toute question concernant la garantie, veuillez contacter le service à la clientèle pour obtenir une approbation et une autorisation de retour de marchandises (RMA). Le vendeur se réserve le droit de rappeler tout produit défectueux pour évaluation.

Surcharge

Transport rapide

Aucune date ou heure de livraison ne peut être garantie. Les livraisons urgentes qui exigent un service expéditif résulteront en une facturation de frais additionnel et seront retransmis au destinataire (revendeur).

Prix

Les prix indiqués dans cette liste sont des prix suggérés au détail et excluent les taxes de vente. De plus, ces prix sont F.C.A. destination. Toutes les commandes acceptées sont assujetties aux prix ou aux taxes en vigueur au moment de l'expédition des marchandises. Les prix et les taxes sont sujets à changements sans préavis. Si la date d'expédition demandée se situe au-delà de 90 jours de la date de commande, Groupe Lacasse Inc. se réserve le droit d'utiliser les prix en vigueur au moment de l'expédition.

Pièces de remplacement

Contactez notre service à la clientèle pour vérifier la disponibilité des pièces. Les commandes de pièces de remplacement d'une valeur de 25 \$ ou moins auront des frais de gestion de 20 \$. Les frais de gestion ne s'appliquent pas aux remplacements sous garantie. Les prix des pièces sont sujets à des changements sans préavis. La liste de prix Janvier 2015 a préséance sur toutes les autres listes de prix publiées. Les prix contenus dans la liste de prix sont priorisés par rapport à ceux contenus dans les catalogues électroniques.

Conditions de paiement

Nos conditions de paiement sont « net 30 jours » pour les marchands ayant établis un crédit satisfaisant. Le taux d'intérêt sur les comptes impayés est de 2 % par mois (24 % par année). Dans l'éventualité où l'acheteur ne respecterait pas les conditions de paiement susmentionnées, Groupe Lacasse Inc. se réserve le droit de retarder les livraisons jusqu'au moment où l'acheteur aura satisfait aux conditions de paiement. Tout produit vendu demeure la propriété de Groupe Lacasse Inc. jusqu'au moment où le paiement est effectué en totalité. L'acheteur s'engage à faire tout son possible pour que Groupe Lacasse Inc. conserve son droit de propriété sur ses produits jusqu'au moment où ceux-ci auront été complètement payés.

Crédit

Un marchand peut se voir accorder une marge de crédit pour son compte client en soumettant des références satisfaisantes. Notre département des comptes à recevoir établira le niveau de crédit accordé. Nous nous réservons le droit de modifier et/ou d'annuler ces termes de crédit, ainsi que de demander une avance de paiement. Tout délai à fournir les renseignements de crédit pourrait engendrer un retard au niveau de l'entrée de la commande, de sa production et de sa livraison. Le fabricant se réserve le droit de retarder et/ou d'annuler une livraison dans un cas où un compte est en souffrance et/ou dépasse la limite de crédit. Nous ne faisons aucune livraison « C.O.D. » Un compte client sera automatiquement fermé après une période d'inactivité surpassant 12 mois.

Prix applicable

Les prix courants et les escomptes sont sujets au changement sans notification ou approbation. Si la date d'expédition demandée se situe au-delà de 90 jours de la date de commande, Groupe Lacasse se réserve le droit d'utiliser la liste de prix en vigueur au moment de l'expédition. Les prix contenus dans la liste de prix sont priorisés par rapport à ceux contenus dans les catalogues électroniques.

Service

Les prix listes s'appliquent aux produits seulement. Si, suite à la demande d'un client, le marchand et/ou le représentant autorisé fournit un service de design et/ou de planification d'espace, d'entreposage, de manutention spéciale, d'installation ou autres, le client pourrait se voir facturer des frais de la part du marchand et/ou du représentant autorisé leur taux standard.

Soumissions

Toutes nos soumissions sont valides pour une période de trente (30) jours.

Changements possibles

Les illustrations, les spécifications et les prix contenus dans notre liste de prix sont basés sur les dernières données disponibles. Groupe Lacasse Inc. se réserve le droit de modifier en tout temps, et ce, sans préavis, les prix, couleurs, matériaux, spécifications et modèles offerts.

Livraison

La semaine de livraison prévue pour une commande donnée est inscrite sur les accusés de réception. En aucun temps, Groupe Lacasse Inc. ne pourra être tenue responsable des délais de livraison ou de son incapacité à livrer des produits en raison de circonstances hors de son contrôle. Groupe Lacasse Inc. n'effectuera aucune livraison chez l'utilisateur sauf pour un demi camion (1200 pieds cubes). Un quai de déchargement pouvant accueillir des remorques de 53 pieds doit être disponible, et l'adresse est sous réserve d'approbation. L'acheteur a l'entière responsabilité du déchargement au lieu de destination. Nos transporteurs habituels n'ont pas de hayons élévateurs. Une demande de hayons élévateurs peut souvent être satisfaite, moyennant un minimum de 2 semaines d'avis, mais occasionnera des frais supplémentaires.

Les livraisons urgentes qui exigent un service expéditif résulteront en une facturation de frais additionnels et seront retransmis au destinataire (revendeur).

En aucun cas Groupe Lacasse Inc. ne livrera de marchandise en milieu résidentiel. Groupe Lacasse Inc. ne peut pas satisfaire les demandes de livraison intérieure.

Date de livraison et délai

Si le vendeur doit retarder l'envoi de produits pour des causes indépendantes de sa volonté raisonnable (telle que les blessures, un acte de la nature, un conflit de travail ou un accident; l'incapacité d'obtenir la main-d'œuvre, les matériaux ou le transport nécessaires; des changements demandés par le client), la date d'expédition sera prolongée pour compenser les retards comme déterminé par le vendeur.

Méthode d'acheminement

Dans l'éventualité où l'acheteur n'aurait pas spécifié son mode de transport, Groupe Lacasse Inc. se réserve le droit de sélectionner le transporteur et/ou le mode de livraison au coût qu'il considère le plus raisonnable à moins qu'une entente n'aie été prise préalablement avec Groupe Lacasse Inc. Les marchandises qui, à la demande du client, seront acheminées par un transporteur en particulier et/ou par une méthode spéciale de livraison ou d'acheminement seront en port dû.

Entreposage

Lorsque les produits fabriqués sont prêts à être expédiés et que l'acheteur demande que la livraison soit reportée au-delà de la semaine d'expédition prévue, Groupe Lacasse Inc. peut prendre des dispositions pour entreposer ces produits aux risques et aux frais du client. À partir de ce moment, les produits sont considérés comme livrés au client, et le paiement des factures transmises exigible.

Réclamations

Toutes les réclamations F.C.A. destination seront traitées et remplies par le vendeur. Votre collaboration est requise afin d'accélérer un crédit dû. Veuillez adhérer aux directives suivantes.

La marchandise est soigneusement emballée et minutieusement inspectée avant de quitter l'entrepôt. Le transporteur, lorsqu'il prend en charge la marchandise, assume la responsabilité de sa livraison en bon état. Les réclamations pour perte ou dommage dans le transit doivent être adressées au transporteur de la façon suivante :

A. Perte ou dommage caché

Une perte ou un dommage caché est une perte ou un dommage qui ne se voit pas avant que la marchandise soit déballée. Le contenu peut être endommagé dans le transit par une manipulation brutale sans que l'emballage laisse voir de dommage extérieur. Lorsqu'un dommage est constaté au déballage, une réclamation écrite doit être envoyée au service à la clientèle de Groupe Lacasse dans les 15 jours de la date de livraison. Aucune entente ne sera faite sans l'accord du manufacturier.

IMPORTANT : La politique de dommage du Groupe Lacasse est de remplacer la pièce et/ou l'unité complète sans frais au marchand. Toutefois, il demeure de la responsabilité du marchand de prendre en charge l'installation. Aucuns frais de main-d'œuvre ne seront couverts en cas de dommage caché.

B. Perte ou dommage visible

Toute trace extérieure de perte ou de dommage doit être notée sur le connaissance et signée par le représentant du transporteur. Omettre de décrire adéquatement cette trace extérieure de perte ou de dommage peut entraîner le refus d'honorer une réclamation pour dommage. Lorsqu'une perte ou un dommage est constaté, une réclamation écrite doit être envoyée au service à la clientèle de Groupe Lacasse dans les 5 jours suivant la réception de la marchandise.

Pour toute réclamation, veuillez contacter le **service à la clientèle de Groupe Lacasse** par téléphone au **1-888-522-2773** ou par télécopieur au **1-888-248-1865**.

Produits

A. Utilisation et installation des produits

Le vendeur recommande d'installer ses produits conformément à ses procédures d'installation écrites. Le client consent à utiliser les produits du vendeur de façon appropriée, à ne pas retirer ou modifier les dispositifs de sécurité, avertissements ou directives d'utilisation que le vendeur installe sur les produits, et à former ses employés quant à l'usage et à l'entretien adéquats des produits, tel que décrit dans les directives écrites. Les installateurs peuvent être engagés par le vendeur ou un de ses fournisseurs sur une base distincte.

B. Service

Les demandes de service concernant la conception, l'installation, le transport, l'entreposage, l'échange, etc., sont traitées par le distributeur autorisé de votre région. N'hésitez pas à le contacter pour de plus amples renseignements.

C. Conception

Nous nous réservons le droit de modifier la gamme, la conception et les matériaux des produits ou de cesser l'utilisation de pièces ou de produits dans le but d'améliorer le design ou le fonctionnement d'un produit.

**Pour alléger le texte, le terme Groupe Lacasse inclut Groupe Lacasse LLC (marché des États-Unis) et Groupe Lacasse inc. (marché canadien).*

Garantie

La présente garantie s'applique aux produits Arold fabriqués après le 5 janvier 2015. Cette garantie est accordée à l'acheteur initial d'un produit et est valide pour la période établie tant qu'il en demeure le propriétaire. La garantie débute dès la date de fabrication et couvre les défauts de matériaux et d'assemblage apparaissant pendant l'usage normal des produits, et ce, pour la période de garantie en vigueur.

Garantie :

Si un produit s'avère défectueux, le vendeur choisira, à sa discrétion, de réparer le produit défectueux, de le remplacer par un produit ou un article comparable ou de rembourser à l'acheteur une partie du prix d'achat du produit défectueux. Pour faire valoir la garantie, le client doit faire parvenir un avis écrit du défaut au vendeur pendant que la période de garantie est en vigueur. Un remboursement peut se faire en espèces ou sous forme de crédit applicable sur un achat futur, à la discrétion du vendeur.

Voici les périodes de garantie selon les produits :

Produits Arold	Période de garantie
C.O.M./C.O.V./SPL/Programme de recouvrement Groupe Lacasse	Non couverts.
Mousse	5 ans
Roulettes, patins	5 ans
Composantes électriques	5 ans
Bois apparent	2 ans
Méla mine thermofusionnée	25 ans
Structure interne de bois	À vie
Base de métal	À vie
Recouvrement standard et Graded-in	5 ans
Main d'oeuvre	10 ans

Les frais de main-d'oeuvre, de livraison et de service ne sont pas couverts par la garantie.

Cette garantie ne s'applique pas pour tout produit devenu défectueux à la suite d'une utilisation excessive, d'un abus, de négligence, d'un accident, d'un usage et d'un ternissement normal ; par un transporteur, des dommages causés par le transport d'un produit d'un site ou d'une location à un autre, ou encore à la suite d'une modification effectuée par une personne non autorisée par le vendeur. De plus, elle ne s'applique pas au matériel des commandes C.O.M. ni au « Programme de recouvrement Groupe Lacasse », ni aux tissus spéciaux sélectionnés (c.-à-d. les tissus spécifiés par le client, qui ne sont pas offerts comme standard par Arold) utilisés dans la fabrication des produits Arold. Le vendeur ne garantit pas la concordance des couleurs, des textures ou du grain, sauf selon les normes acceptables de l'industrie. Pour les besoins des réclamations, les tissus de recouvrement qui ne font plus partie de la gamme de tissus de Arold seront supportés pour une période de six mois suivant l'interruption de leur utilisation. Pour les tissus qui ne sont plus offerts par le fabricant, des tissus de remplacement seront utilisés pour honorer la garantie.

Un produit n'est pas considéré défectueux et n'est pas garanti s'il n'a pas été installé ou utilisé tel que recommandé dans les guides d'utilisation, d'installation ou d'aménagement du vendeur. La garantie ne s'applique pas aux sièges Arold qui sont utilisés par des personnes de plus de 250 livres (113 kg). La garantie s'annule si l'étiquette d'identification se trouvant sous le siège est retirée et si vous ne pouvez fournir la date de fabrication ou si une preuve d'achat ne peut être fournie.

Sous réserve de ce qui précède, le vendeur n'accorde aucune autre garantie explicite ou implicite pour tout produit et, en particulier, aucune garantie quant à la convenance de toute utilisation particulière des produits, sauf comme utilisation normale de mobilier de bureau n'excédant pas 40 heures par semaine. Seul l'acheteur peut exercer les recours décrits ci-dessus pour tout produit défectueux. Le vendeur ne sera pas tenu responsable des dommages indirects, économiques, punitifs ou accessoires découlant de tout défaut de produits.

* Cette période de garantie est déterminée selon une période d'utilisation moyenne de 40 heures par semaine. Si un produit est utilisé davantage, la période de garantie sera réduite proportionnellement à l'utilisation supplémentaire. Par exemple, si des roulettes sont utilisées pendant une moyenne de 50 heures par semaine, la période de garantie sera réduite à quatre ans.

Finis de mélamine

ACA – Acajou	CER – Cerisier	FOS – Fossile	GVR – Givre	NTL – Cerisier naturel	TWT – Noyer toscane
BUC – Cerisier bourbon	CLY – Argile	GAN – Gris anthracite	HZN – Noisette	PCM – Parchemin	WGR – Gris saule
CAR – Caramello	DCH – Chocolat noir	GGI – Grigio	NCN – Noir cristal	RBY – Rubis	
CCL – Chocolat classique	ERH – Érable de montagne	GIN – Gingembre	NRM – Érable naturel	SNO – Neige	

Finis de bois Arold

W1 – Cerisier tabac	W2 – Cerisier	W3 – Chêne ombragé	W4 – Naturel
----------------------------	----------------------	---------------------------	---------------------

Exemple de commande

A Avec bouton	CSW Option de couture contrastée, blanche	HR Appui-tête	TAL Tablette à gauche (en position assise)
SA Sans bouton	DH Dossier 3 po plus haut	PC Module électrique/de communication	TAR Tablette à droite (en position assise)
CSB Option de couture contrastée, noire	HDW Roulettes dures à double tambour	SDW Roulettes semi-dures à double tambour	ML Pattes en métal



Aroid

CONTRACT • CONTRAT

UNE MARQUE DE GROUPE LACASSE

GROUPE
LACASSE

1 888 522.2773 www.groupelacasse.com

